

70
ans
1953/2023

PERÇAGE, VISSAGE, SCIAGE



DIAGER[®]
FABRICANT D'OUTILLAGE PROFESSIONNEL

UNE GAMME PROFESSIONNELLE

9 MÈTRES LINÉAIRES



SCIAGE

Scie-cloche bi-métal,
scie-cloche 8% cobalt,
lame pour scie sabre
et scie sauteuse.

COFFRETS

Large gamme de
coffrets couvrant toutes
les familles de produits,
perçage, carottage,
vissage, sciage.
Compositions Mixtes.

VISSAGE

Porte embouts,
embouts pour
visseuses et visseuses
à choc, douilles,
embouts grande
longueur.

PERÇAGE BOIS

Foret pour bois tendre
et dur, spirale unique,
mèche plate, kit terrasse,
mèche à façonner.

PERÇAGE MÉTAL

Foret HSS pour acier
non allié et allié, foret
plaquette carbure,
taraud, extracteur de vis.

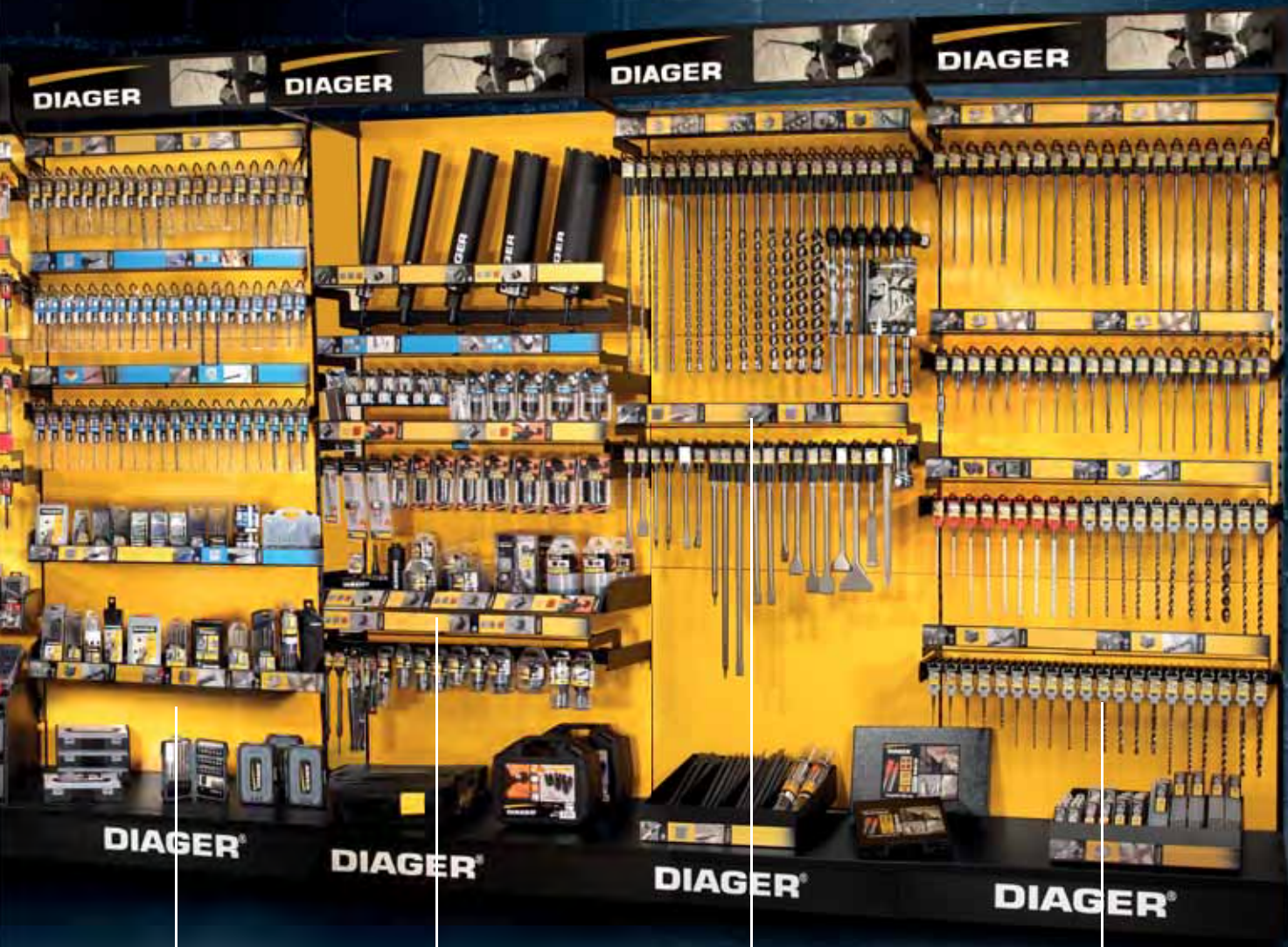

PERÇAGE SPÉCIFIQUE

Perçage de matériaux spécifiques, faïence, verre, grès céram, composite, panneaux HPL.

CAROTTAGE

Couronne diamant, Moteur, Bâti & accessoires.
Trépan diamant & Carbure, accessoires.
Scie-trépan diamant & Carbure, accessoires.

PERÇAGE SDS-MAX

Foret compatible SDS-max pour perçage du béton, bétons armés et roche. Foret jusqu'à 4m de longueur. Foret Aspiration SDS-max. Pic et Burin (Gamme LS & gamme vrac).

PERÇAGE SDS-PLUS

Foret compatible SDS-plus pour perçage du béton, bétons armés, granit, brique (Gamme LS & Boitage chantier). Foret Aspiration SDS-plus. Pic et Burin.

PERCAGE

Béton

BÉTON - FORET PERCUSSION

Booster Plus	Ref. 113-157K-157L-157M	16-19
Spécial Huisserie	Ref. 102-103	20-21
Foret Butée	Ref. 108	22
4G4	Ref. 112	24
Twister Plus	Ref. 110-108L-108R	26-28
Wallster	Ref. 104	30-31
Granit	Ref. 184	32
Ultimax 646	Ref. 166	34-37
Ultimax	Ref. 168	38-39
Speeduster - Accessoires	Ref. 114-114Dplus-161-161Dmax	40-45
Power Max	Ref. 370B>376B-090C->093C	46-51
Crosser	Ref. 165	52

ACCESSOIRES

Adaptateur et Porte-Mandrin	Ref. 138B-143B-177B	53
Mandrin	Ref. 121A-124K	54

OUTIL POUR PERFORATEUR

Pic hélicoïdal	Ref. 322-342	58-59
Burin	Ref. 318-343	58
Boucharde	Ref. 363	60
Burin Coudé	Ref. 348-349	60
Burin à Dents Carbure	Ref. 361	60
Burin Mortier	Ref. 329	61
Gouge Béton	Ref. 311-312	61
Gouge Brique	Ref. 314	61

OUTIL POUR BRISE BÉTON ÉLECTRIQUE

Pic	Ref. 310-324-359-354-321-393	64-67
Burin	Ref. 347-320-355-341-351-394	64-67
Pelle	Ref. 373	66

DIAMANT

Couronne Diamant	Ref. 436A-436B-439B	70-72
Remise en état Couronne Diamant	Ref. Reseg	73
Moteur	Ref. 350H-351H-356H-398H	74-75
Bâti	Ref. 353H-354H-355H	76
Accessoires Couronne		78-81
Trépan Diamant + Accessoires	Ref. 431-432	82-83

TRÉPAN CARBURE

Kits trépan carbure compatible SDS-plus et perceuse	Ref. 326C-328	84
Trépan carbure Pro compatible SDS-plus	Ref. 366-370-367	85
Trépan carbure Pro compatible SDS max	Ref. 300-300C-302-330-303	86-87

BÉTON - ATTACHEMENT CYLINDRIQUE

Optima3+	Ref. 263	104
Mega	Ref. 226	105
Pro	Ref. 264	106
Flash	Ref. 265	107

Spécifique

Blue Ceram	Ref. 426-416-417	88
Grey Ceram	Ref. 423-426E	89
Scie-trépan diamant - Accessoires	Ref. 440C-440A-440B-358A-4400A-440S	90-94
Scie-trépan carbure - Accessoires	Ref. 357L-357M-357A/B/C/E	96-100
Scie-trépan carbure - Mallette et kit	Ref. 3000C/E-3000A/B	101
Multi-Matériaux	Ref. 215	108
Foret Céramik	Ref. 245	109
Foret Pierre Dure & Granit	Ref. 208	109
Pointe à Tracer	Ref. 403	110
Griffe Carbure	Ref. 407	110
Ceratile, foret verre et carrelage	Ref. 400	111
Foret HPL	Ref. 201	112

Spécial Visseuse

Hexa métal, bois	Ref. 781-981	113
-------------------------	--------------	------------

HSS-Métal

Cobalt 5%	Ref. 731-700	120-121
HSS-G3	Ref. 702-703	122-123
Pro	Ref. 729-726-735-713-712-715	124-127
Standard-Laminé	Ref. 750	128
Foret Etagé 5% cobalt TIALN	Ref. 500B-501B-502B	130-131
Foret Etagé	Ref. 511B-512B-513B	132-133
Taraud machine	Ref. 867	134
Extracteur de vis	Ref. U505	135
Fraise Conique 90°	Ref. 504	135
Plaquette Carbure	Ref. D2409-D2418	136-137

Bois

Spirale Unique SUPER PRO	Ref. 912-913-941-946-942-943	142-143
Mèche Plate et Accessoires	Ref. 904-906-908	144-145
Forstner Woodmax	Ref. 934	146
Mèche de Coffrage	Ref. 723M-722M	147
Butées de perçage	Ref. 938C	145
Fraisoir	Ref. 939	145
4 Wood - 4 pointes Pro	Ref. 910	148
Foret 3 pointes Pro	Ref. 915	149
Kit terrasse	Ref. 902-911	150-151

INFORMATIONS

Présentation entreprise - RSE	6-11
Pictogrammes, packaging, abréviations	12-13
Guide perçage béton	14-15
Certificats, Labels, Trophées	29
Guide brise béton et attachements	67
Guide carottage	69
Conseils carottage	77
Guide perçage HSS	118-119
Guide perçage bois	140-141
Vitesses de rotation perçage	154-155
Informations vissage	156-159
Informations scie-cloche	186-187
Guide lames de scie	194-201
Textile	216
Services	226
Réseaux sociaux	227

SCIAGE

SCIE-CLOCHE

Scie-cloche Bi-métal 8%	Ref. 650	188
Scie-cloche Bi-métal	Ref. 654	189
Accessoires	Ref. 651-652	190-191

SCIE SAUTEUSE

Bois	Ref. L000W > L101W	202-206
Spécifique	Ref. L012S	207
Métaux	Ref. L000M > L102M	207-209

SCIE SABRE

Bois	Ref. L200W > L202W - L204S	210-211
Spécifique	Ref. L200S > L206S	211-213
Métaux	Ref. L200M > L206M	213-215
Accessoires	Ref. 680	210



COFFRETS

Béton	114-115
Spécifique	116-117
Métal	138-139
Bois	152-153
Vissage	180-183
Scie-Cloche	192-193



MERCHANDISING

Linéaire 9 mètres, gamme pro XXL	2-3
Concept SDS-plus	33
Concept Démolition	57
Concept Diamant	68
Concept Béton	102-103
Concept HSS	129
Vissage	184-185
Information sur le Lieu de Vente	217
Drill center	218-219
Concept fond de rayon	220-221
Fond de rayon gondoles basses	222-223
Animation des ventes	223
Liste du mobilier	224-225



VISSAGE

EMBOUTS IMPACT BLUE SHOCK

Philips	Ref. U610PH	160-161-170
Pozidriv	Ref. U612PZ	160-161-170
Torx	Ref. U613T	160-161-170
Hexa	Ref. U615HEX	162
Carré	Ref. U617SQ	162
Porte-embouts	Ref. U621B	162

EMBOUTS PRO

EMBOUTS TORSION

Philips	Ref. U640PH	164-171
Pozidriv	Ref. U642PZ	164-171
Torx	Ref. U643T	165-171
Plat	Ref. U641PL	165

EMBOUTS SECTION RÉDUITE

Philips	Ref. U620PH	166
Pozidriv	Ref. U622PZ	166
Torx	Ref. U623T	167
Torx Tamper	Ref. U624TT	167
Hexa	Ref. U625HEX	167

EMBOUTS EMPREINTES SPÉCIFIQUES

Torx Tamper	Ref. U624TT	168
Hexa	Ref. U625HEX	168
Carré	Ref. U627SQ	168
Spanner	Ref. U628SP	168

EMBOUTS INOX

Philips	Ref. U650PH	164
Pozidriv	Ref. U650PZ	164
Torx	Ref. U650T	164
Plat	Ref. U650PL	164

ACCESSOIRES

Porte-embouts	Ref. U634-U639-U648-U638-U626-U628-U629-U635	172-175
Stopvis	Ref. 627	175
Renvoi d'angle	Ref. 637	176
Poignée porte-embout flexible	Ref. 644	176
Poignée porte-embout Quick-lock	Ref. 645	178
Poignée porte-embout extensible	Ref. 646	178
Douille Power	Ref. U601S	179
Douille magnétique Pro	Ref. U600-U603	179

LES GRANDES ÉTAPES DE L'ENTREPRISE

1933

Les frères Robert et Jean DEFOUGERES conçoivent l'application du carbure de tungstène pour l'usinage des moules pour injection plastique



1968

La société s'installe à Poligny, dans le Jura, dans un établissement couvrant 280 m² avec 15 ouvriers



1998

Lancement du forêt Booster

1953

Pierre DEFOUGERES prend la succession et élargit la gamme avec des forêts en carbure, et crée son atelier à Paris



1995

Lancement du forêt ULTIMAX



1993

Certification ISO 9002 (ISO 9001)



2013

Achat d'une entreprise fabriquant des embouts de vissage en Allemagne : USH

2020

Labellisation RSE AFNOR 26000 niveau confirmé



2022

Diager s'engage toujours plus avec une Charte RSE

2018

Extension de 1600 m² pour l'atelier Marteaux

2015

Lancement du forêt butée

2017

Lancement du forêt Wallster



1999

Un centre d'expéditions de 3 500 m² et 600 m² de bureaux



2000

Certification ISO 14001



2001

Lancement du forêt Twister



2004

Achat d'une entreprise fabriquant des couronnes diamant

2009

Mise en fonctionnement du transtockeur

2012

Certification OFG

2011

Création d'une nouvelle filiale, **DIAMEX**, implantée au Mexique

2009

Lancement d'outils diamant



2011

Lancement d'un nouveau forêt verre

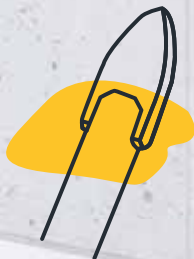

2010

Lancement du forêt multi-matériaux



2011

Lancement du pic hélicoïdal



2023

70 ans

-  Outils
-  Agrandissements
-  Certifications



François Defougères

Président Groupe DIAGER

**"Outiller les hommes durablement"
Notre raison d'être.**

Depuis des temps immémoriaux, la réalisation d'outils performants a été source de progrès, a permis l'essor de l'humanité et conforté les liens sociaux intercommunautaires. C'est avec modestie que Diager participe à ce lien historique ; notre engagement, développer des outils qualitatifs, utiles et robustes. A cela, je souhaite agréger une dimension Responsable, soucieuse d'harmonies Sociale, Environnementale et Economique.

Tous les ingrédients pour une politique orientée RSE sont présents, et c'est fort de ces engagements que nous avons labellisé «ISO 26000 niveau confirmé» nos entreprises, édité notre charte RSE, consolidé notre modèle de gouvernance, intensifié nos partenariats territoriaux et libéré les énergies pour entreprendre de multiples actions de transition. Je vous invite à consulter notre charte sur notre site internet, elle synthétise nos engagements, guide nos choix et cimente notre vision stratégique.

Puisque nous nous inscrivons dans la durée, nous soufflerons prochainement 70 bougies : l'entreprise ne parait pas son âge ! Cette belle histoire nous l'avons écrite avec nos clients & fournisseurs qui nous font confiance, avec nos collaborateurs qui s'investissent au quotidien, avec nos "parties prenantes" qui procurent un environnement favorable à notre épanouissement. Nous avons encore beaucoup de chapitres à rédiger, et pour cela, notre stratégie pour les années à venir ne manque pas d'ambition !

Soyons Responsables, Engageons-nous !

PILIER ÉCONOMIQUE

DIAGER cultive son ADN industriel en assurant le renouvellement de ses outils de production, ses produits et ses services.

En s'engageant et assurant la pérennité de l'entreprise...

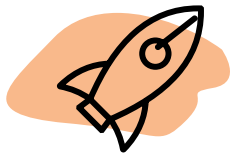

INNOVATIONS

Les produits DIAGER doivent résister à des conditions d'usages extrêmes, dans le béton, les ferrallages, également dans les granits, céramiques, roches dures, matériaux composites.

Fort de 70 ans d'expérience, DIAGER conçoit, des outils innovants et répond aux besoins des utilisateurs en faisant évoluer le design, les géométries et les matières premières utilisées...



DÉVELOPPEMENT

Depuis 10 ans un chiffre d'affaire en hausse de 58% et 22 millions € investis dans de nouvelles lignes de production et des équipements de dernières technologies.

Depuis 10 ans c'est aussi une capacité de production multipliée par 2 pour les forets marteaux.

DIAGER S'ENGAGE



DU LEAN MANAGEMENT

Sur nos lignes de production pour :

- CHASSER LE GASPILLAGE DES PROCESSUS OPÉRATIONNELS
- ACCÉLERER L'INNOVATION
- AMÉLIORER LA COLLABORATION



COMMERCE

DIAGER réalise 47% de son CA à l'export. Avec des produits commercialisés dans 80 pays et plus de 4500 clients.

DIAGER s'engage auprès de ses clients avec des animations commerciales, des démonstrations et des formations produits pour ses utilisateurs finaux.

PILIER SOCIAL & SOCIÉTAL

DIAGER s'engage pour une qualité de vie au travail, des relations commerciales équitables et de la solidarité.

...tout en considérant et respectant l'ensemble de ses parties prenantes...



COMMUNICATION INTERNE

Après de ses salariés, DIAGER communique via des écrans et journal interne sur la vie d'entreprise, les actions RSE, les chiffres clefs, les visites client... DIAGER sensibilise sur les impacts sociaux, sociétaux et environnementaux via les 17 Objectifs de Développement Durable de l'ONU.



BIEN-ÊTRE

DIAGER favorise une politique d'écoute et d'actions pour permettre à chaque salarié un épanouissement personnel, social et culturel. Exemple : des séances de massage, une permanence assistance sociale, un droit à la déconnexion, un référent « Harcèlement moral, sexuel et sexiste ».



MANGER/BOUGER

DIAGER labellisé « Programme National Nutrition Santé » s'engage pour la santé de ses salariés. DIAGER propose des séances de sport, des massages détente, des activités sportives (randonnées, trails, défis entreprise...), des conseils nutritionnels.

index égalité FEMMES/HOMMES

DIAGER, soucieux de l'égalité de traitement entre femmes et hommes, s'engage à mettre en œuvre toutes les mesures utiles pour faire respecter cette parité.



SOLIDARITÉ

DIAGER est à l'écoute de ses collaborateurs et ses parties prenantes. DIAGER offre un service d'assistance sociale et juridique, une aide à chaque salarié ayant des difficultés ou des problèmes personnels. DIAGER organise des journées solidaires comme Movember ou Octobre Rose.



ANCRAGE TERRITORIAL

DIAGER s'engage dans l'économie locale, par des actions de promotion, de diffusion et d'incitation. DIAGER offre un soutien matériel, humain et financier au profit d'œuvres culturelles, sportives, artistiques et éducatives.

PILIER ENVIRONNEMENTAL

DIAGER s'engage sur le chemin de la frugalité et veut penser à l'impact de toute mesure d'investissement.

...en s'inscrivant dans la révolution du ménage des ressources.



AUTO-PRODUCTION

Les 1000 m² de panneaux solaires installés sur nos bâtiments, fabriquent 7% de notre consommation totale.

DIAGER S'ENGAGE

100% LED

2022, le chantier LED s'achève chez DIAGER, tous nos bâtiments sont équipés d'éclairage LED avec détecteur de mouvement et de luminosité. En présence de soleil ou si la pièce est vide, l'éclairage s'éteint.



BIODIVERSITÉ

DIAGER s'engage pour la préservation des écosystèmes terrestres, pratique la fauche tardive et héberge des ruches sur ses terrains. DIAGER est partenaire du projet unique d'évolution d'un site Unesco, un laboratoire des métiers du paysage alliant expérimentation, économie circulaire, pédagogie.



PACKAGING

DIAGER fait évoluer ses emballages avec l'objectif de réduire les déchets et les composants pétro-sourcés. DIAGER favorise le recyclage et l'économie circulaire.



ACHATS RESPONSABLES

DIAGER prend en compte les critères RSE pour le choix de ses fournisseurs et partenaires. Ces choix créent une valeur durable, réduisent notre impact environnemental, favorisent l'approvisionnement éthique et engagent nos fournisseurs.



Glossaire Pictogrammes

Matériaux

Maçonnerie



Bois

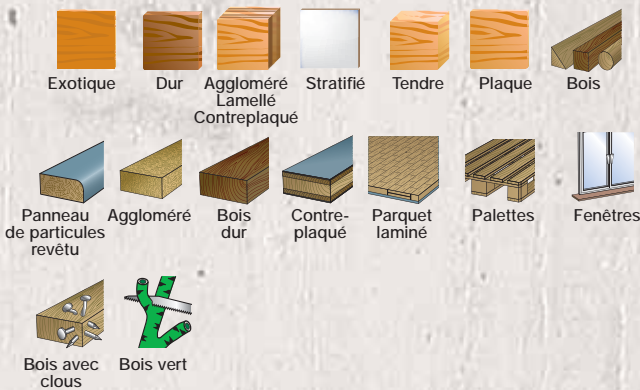

Métaux



Spécifiques



Isolations

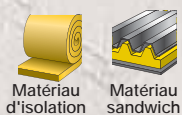

Outils Diamant

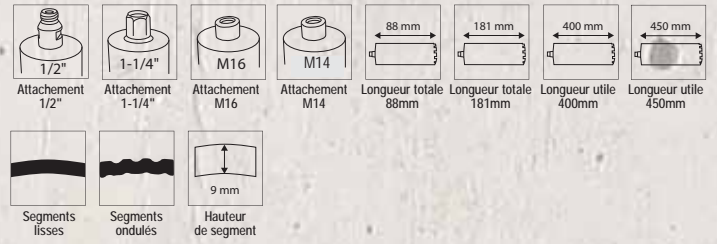

Forets HSS

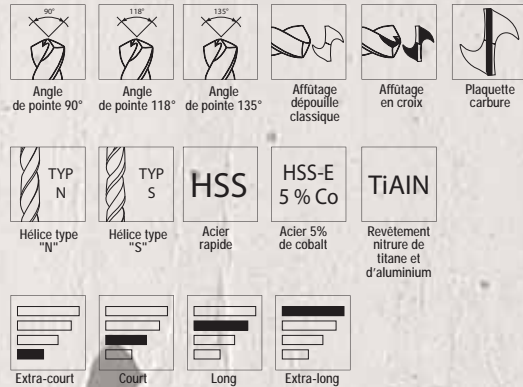

Tarauds



Machines



Utilisation



Attachements

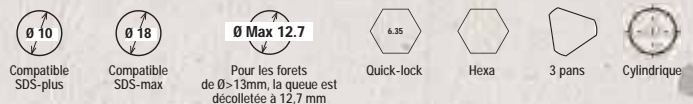

Sécurité



Légende Packaging

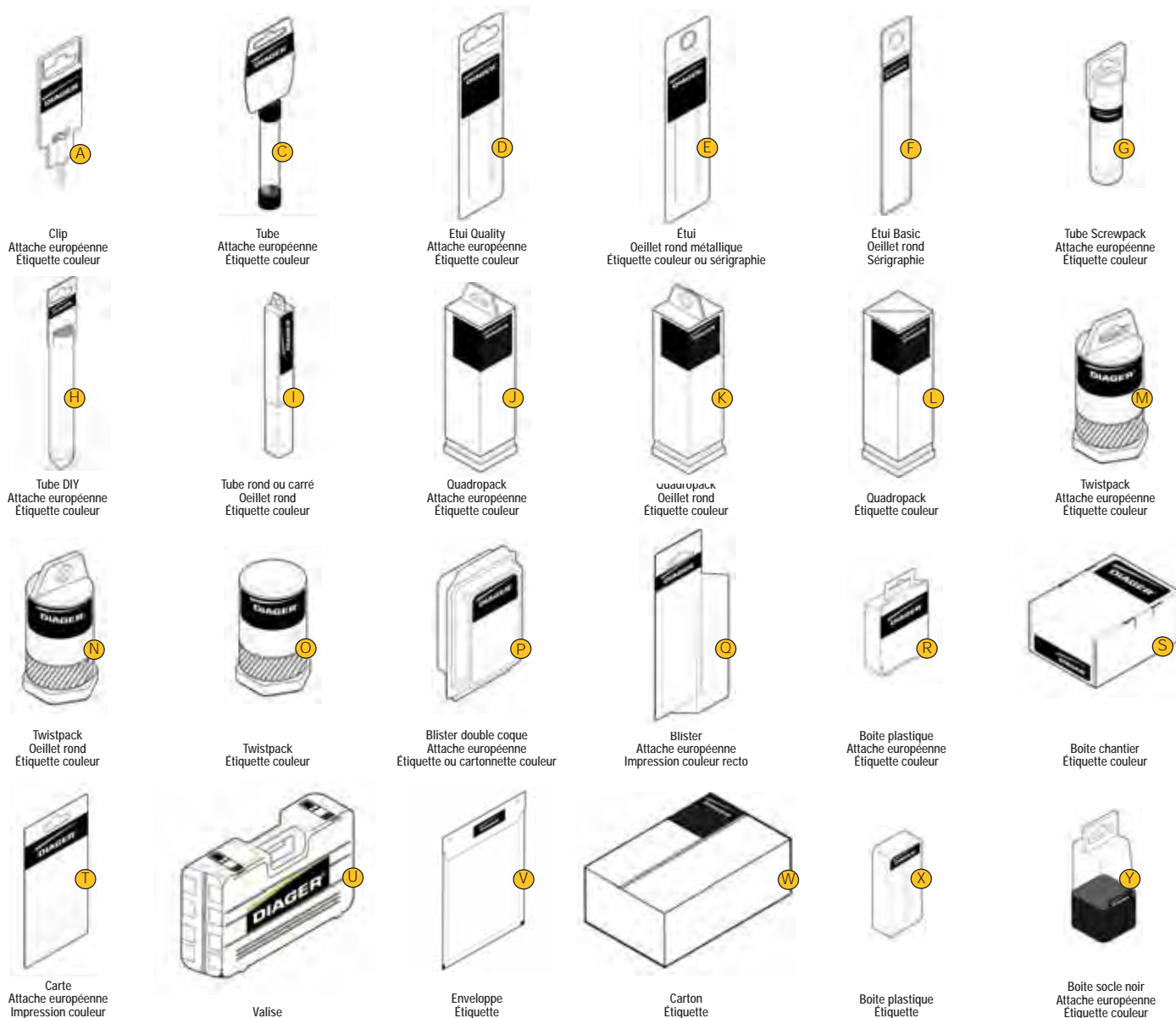

Pour assurer la tenue des attaches dans le temps, il est conseillé de mettre les attaches de type trou européens sur broche double en particulier pour les produits lourds.

Prüfgemeinschaft

























La PGM est un organisme indépendant qui certifie les forets marteaux et queue cylindrique depuis 1978. Il veille sur les normes, et contrôle les produits et les politiques de suivi de la qualité des fabricants. Les forets doivent respecter les exigences d'un cahier des charges strict dans le but de permettre des ancrages sûrs. Ces contrôles portent entre autres, sur le diamètre, le centrage de la plaquette, la rectitude des forets. Les forets certifiés portent le logo PGM au numéro du fabricant.





Abréviations

Ø	Diamètre de l'outil
Øint.	Diamètre intérieur
Øext.	Diamètre extérieur
Øatt.	Diamètre de l'attachement
ØxP.	Diamètre x Profondeur
ØxPas	Diamètre x Pas
Lu	Longueur utile
Lt	Longueur totale
L200 x 340	Lu x Lt
Larg.	Largeur de l'outil
Ep.	Épaisseur
L	Longueur
h	Hauteur de l'outil
N.S	Nombre de Segments
ml	Volume en ml
Coul	Couleurs
Qt.	Quantité
UC	Multiple de commande
Pack	Type d'emballage
Pcs	Nombre de pièces dans la composition
mm/tpi	Nombre de dents

















Guide Perçage Béton et matériaux spécifiques.

Ref.	Désignation	Attachement compatible	Origine	Bénéfices	Page	Béton armé	Béton	Granit	Pierre / Roche	Brique pleine	Béton cellulaire	Parpaing	Brique creuse
113	Booster	SDS-plus	 	<ul style="list-style-type: none"> Perce le béton armé Calibrage parfait des trous Ne fissure pas le béton 	16-19	Optimal	Optimal	Optimal	Optimal	Optimal	Optimal	Optimal	Optimal
102	Spécial Huisserie	SDS-plus	 	<ul style="list-style-type: none"> Pour la pose des huisseries Trou rond et calibré Résiste à la flexion 	20-21	Optimal	Optimal	Optimal	Optimal	Optimal	Optimal	Optimal	Optimal
108	Foret butée	SDS-plus	 	<ul style="list-style-type: none"> Spécial chantier perçage répétitif Contrôle de la profondeur Perce le fer à béton 	22	Optimal	Optimal	Optimal	Optimal	Optimal	Optimal	Optimal	Optimal
112	4G4	SDS-plus	 	<ul style="list-style-type: none"> Rapidité Longue durée de vie 	24	Optimal	Optimal	Optimal	Optimal	Optimal	Optimal	Optimal	Optimal
110	Twister	SDS-plus	 	<ul style="list-style-type: none"> Rapidité Longue durée de vie 	26-28	Optimal	Optimal	Optimal	Optimal	Optimal	Optimal	Optimal	Optimal
104	Wallster	SDS-plus	 	<ul style="list-style-type: none"> Idéal matériaux creux Trou parfait pour ancrage optimisé 	30-31	Optimal	Optimal	Optimal	Optimal	Optimal	Optimal	Optimal	Optimal
184	Granit	SDS-plus	 	<ul style="list-style-type: none"> Perce le granit classe 1 à 3 	32	Optimal	Optimal	Optimal	Optimal	Optimal	Optimal	Optimal	Optimal
166	Ultimax 646	SDS-max	 	<ul style="list-style-type: none"> Perce le béton armé Longue durée de vie Limitation des risques de blocage Garantie d'un trou rond et calibré 	36-37	Optimal	Optimal	Optimal	Optimal	Optimal	Optimal	Optimal	Optimal
168	Ultimax	SDS-max		<ul style="list-style-type: none"> Perce le béton armé Longue durée de vie Limitation des risques de blocage Garantie d'un trou rond et calibré 	38-39	Optimal	Optimal	Optimal	Optimal	Optimal	Optimal	Optimal	Optimal
114 161	Speeduster 3T Speeduster 646	SDS-plus SDS-max	 	<ul style="list-style-type: none"> Perce le béton armé Reprise de fers à béton Pas de poussière 	42-45	Optimal	Optimal	Optimal	Optimal	Optimal	Optimal	Optimal	Optimal
373B	Power-Max	SDS-max		<ul style="list-style-type: none"> Gros diamètre Perçage profond Système modulable 	46-51	Optimal	Optimal	Optimal	Optimal	Optimal	Optimal	Optimal	Optimal
165	Crosser	SDS-max		<ul style="list-style-type: none"> Chantiers de rénovation, pose de boîtiers électriques... Perçage profond en traversant Diamètre important 	52	Optimal	Optimal	Optimal	Optimal	Optimal	Optimal	Optimal	Optimal
322 342	Pic Hélicoïdal	SDS-plus SDS-max		<ul style="list-style-type: none"> Ne bloque pas dans la matière Pénétration rapide 	58-59	Optimal	Optimal	Optimal	Optimal	Optimal	Optimal	Optimal	Optimal
318 343	Burin	SDS-plus SDS-max		<ul style="list-style-type: none"> Travail intensif Robuste et puissance de frappe optimale 	58	Optimal	Optimal	Optimal	Optimal	Optimal	Optimal	Optimal	Optimal
310 324 359 354 393	Pic	Attachement spécifique Brise béton		<ul style="list-style-type: none"> Pour brise béton électrique Travail intensif Robuste et puissance de frappe optimale 	62-67	Optimal	Optimal	Optimal	Optimal	Optimal	Optimal	Optimal	Optimal
320 355 347 341 394	Burin	Attachement spécifique Brise béton		<ul style="list-style-type: none"> Travail intensif Robuste et puissance de frappe optimale 	62-67	Optimal	Optimal	Optimal	Optimal	Optimal	Optimal	Optimal	Optimal

 *Optimal*

 *Occasionnel*

ATTENTION : L'utilisateur de nos produits est l'unique responsable des conséquences structurelles du perçage des fers à béton. Il est nécessaire de consulter des ingénieurs spécialisés si une partie structurelle est concernée.

Ref.	Désignation	Attache-ment	Origine	Bénéfices	Page	Béton	Granit	Pierre / Roche	Brique pleine	Béton cellulaire	Parpaing	Brique creuse	Plaque de plâtre	Bois tendre	Aciers	Marbre	Ardoise	Céramique	Grès jusqu'à classe 5	Verre non trempé	Fibre ciment, composite, HPL	Glace	Plastique
431 432	Trépan Diamant	M16		<ul style="list-style-type: none"> Installations électriques (pose de boîte, coffret...) Trou net Polyvalence Robustesse 	82 - 83																		
326 328	Trépan Carbure	SDS-plus		<ul style="list-style-type: none"> Passage d'équipements électriques avec des diamètres importants Robustesse et performance 	84																		
366	Trépan Carbure	SDS-plus		<ul style="list-style-type: none"> Installations électriques nécessitant des diamètres de perçage très important Robustesse et performance 	85																		
300	Trépan Carbure	SDS-max		<ul style="list-style-type: none"> Travaux sanitaires et de rénovation Robustesse et performance 	86-87																		
426 423	Blue Céram Grey Céram Diamant	Hexa M14		<ul style="list-style-type: none"> Perçage des grès classe 4 et 5 Trous propres, précis et sans éclat 	88-89																		
440C	Scie-trépan Diamant	M14 Hexa		<ul style="list-style-type: none"> Perçage rapide Coupe sans interruption Perçage à sec Encoches latérales pour évacuation de la matière 	90 - 94																		
357L	ScieTrépan Carbure	Hexa SDS-plus	 	<ul style="list-style-type: none"> Larges fentes de dégagement. Perçage rapide. Connecteur intégré pour changer de scie en un geste. Ejection rapide du bouchon de matière. 	96 - 101																		
263	Optima 3+	Cylindrique		<ul style="list-style-type: none"> Précision d'amorçage Trou rond & calibré pour un ancrage optimisé 	104																		
226	Méga	Cylindrique		<ul style="list-style-type: none"> Usage intensif Longévité et performance 	105																		
264	Pro	Cylindrique	 	<ul style="list-style-type: none"> Rapidité 	106																		
265	Flash	Cylindrique	 	<ul style="list-style-type: none"> Spécial perceuse électro-portative 20% d'autonomie en plus 	107																		
215	Multi matériaux	Cylindrique		<ul style="list-style-type: none"> Polyvalence de perçage 	108																		
245	Céramik	Cylindrique		<ul style="list-style-type: none"> Perçage de la céramique Rapidité et propreté de perçage 	109																		
208	Pierre Dure & Granit	Cylindrique		<ul style="list-style-type: none"> Travaux de marbrier (pose de cuisine, salle de bains...) Durabilité et résistance 	109																		
400	Ceratile	Cylindrique		<ul style="list-style-type: none"> Rapidité de perçage et grande polyvalence 	111																		
201	HPL	Cylindrique		<ul style="list-style-type: none"> Pose de façade isolante, cuisine, faux plafond... Rapidité, propreté & longévité 	112																		

Optimal

Occasionnel

Technologie 3 taillants



tous les produits Technologie 3 taillants



Foret spécial BÉTON ARMÉ *hooster* compatible SDS-plus - réf.113



Foret spécial HUISSERIE - compatible SDS-plus - réf.102



Foret BUTÉE - compatible SDS-plus - réf.108



RESISTANCE À L'ÉCHAUFFEMENT



La plaquette monobloc est insérée et brasée au cuivre selon notre savoir-faire, pour une résistance supérieure à 1000°C

EFFET BURINAGE

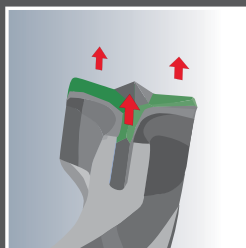

3 arêtes à 150° pour un effet burinage à la fois puissant et précis : pas de fissuration du béton.

PRÉCISION

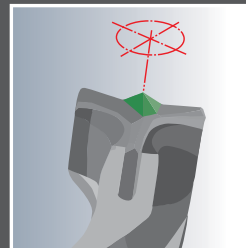

Grâce à sa pointe auto-centrante les efforts de percussion sont canalisés dans l'axe de perçage.

CONTROLE TRAJECTOIRE

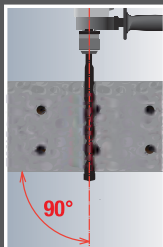

TROU PARFAIT FIXATION OPTIMALE



Répond aux exigences des normes Européennes (ATE) de la fixation

PLUS GRANDE EXTRACTION DES POUSSIÈRES

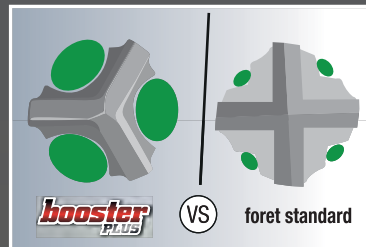

La géométrie optimisée du taillage offre une des plus grandes capacités d'extraction du marché

SPÉCIAL BÉTON ARMÉ

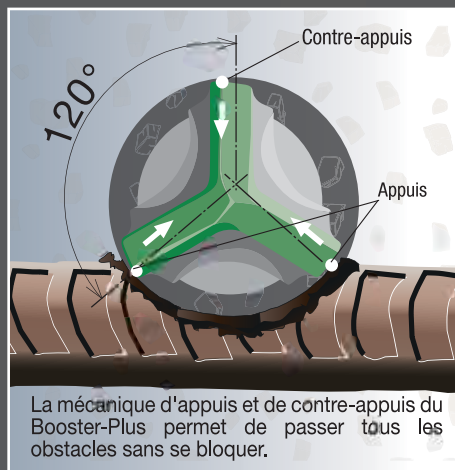

La mécanique d'appuis et de contre-appuis du Booster-Plus permet de passer tous les obstacles sans se bloquer.

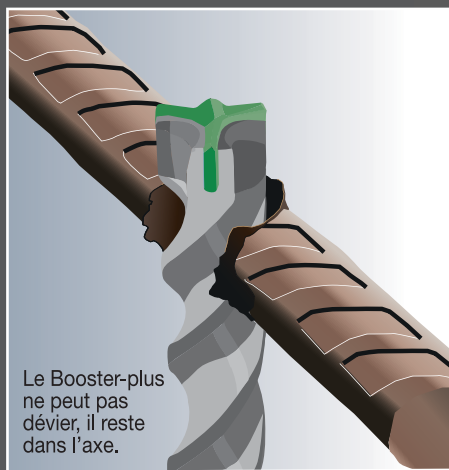

Le Booster-plus ne peut pas dévier, il reste dans l'axe.

Ref.
113

Booster Plus *booster* PLUS

Foret marteau 3 taillants compatible SDS-plus

Foret haute performance pour percer les bétons les plus durs et les bétons armés, très grande durée de vie.



Béton armé, Béton, Pierre, Brique pleine

+

- PERCE LE BÉTON ARMÉ

Description

- Plaquette carbure monobloc.
- Angle de plaquette 150°.
- Pointe auto-centrante.

Avantages

- Perçage dans tous les types de béton.
- Précision lors du démarrage du trou.
- Trou parfaitement rond et calibré.
- Evacuation rapide des poussières.
- Résistance et grande durée de vie.

Attachement Perforateur



Compatible
SDS-plus



VIDEO DEMO



TOUS LES
COFFRETS
PAGES 114-115

x7



113D

x5



104B

x5



115C

x10



072B

Ø	Lu	Lt	Ref.	Gencod	Qt.
L 50 x 110					
5	50	110	113D05L0110	3336600110694	1
6	50	110	113D06L0110	3336600029385	1
6.5	50	110	113D06.5L0110	3336600051577	1
8	50	110	113D08L0110	3336600029392	1
10	50	110	113D10L0110	3336600055728	1
L 100 x 160					
5	100	160	113D05L0160	3336600110700	1
5.5	100	160	113D05.5L0160	3336600185807	1
6	100	160	113D06L0160	3336600029408	1
6.5	100	160	113D06.5L0160	3336600051584	1
7	100	160	113D07L0160	3336600077904	1
8	100	160	113D08L0160	3336600029415	1
9	100	160	113D09L0160	3336600093560	1
10	100	160	113D10L0160	3336600029422	1
12	100	160	113D12L0160	3336600029439	1
13	100	160	113D13L0160	3336600093591	1
14	100	160	113D14L0160	3336600077911	1
15	100	160	113D15L0160	3336600110717	1
16	100	160	113D16L0160	3336600110762	1
L 150 x 210					
5.5	150	210	113D05.5L0210	3336600185814	1
6	150	210	113D06L0210	3336600029446	1
6.5	150	210	113D06.5L0210	3336600093607	1
7	150	210	113D07L0210	3336600077928	1
8	150	210	113D08L0210	3336600029453	1
9	150	210	113D09L0210	3336600093614	1
9.5	150	210	113D09.5L0210	3336600168480	1
10	150	210	113D10L0210	3336600029460	1
12	150	210	113D12L0210	3336600029477	1
13	150	210	113D13L0210	3336600093638	1
14	150	210	113D14L0210	3336600077935	1
15	150	210	113D15L0210	3336600110724	1
16	150	210	113D16L0210	3336600084155	1
18	150	210	113D18L0210	3336600084162	1
20	150	210	113D20L0210	3336600084179	1



Clip noir

Ø	Lu	Lt	Ref.	Gencod	Qt.
L 200 x 260					
6	200	260	113D06L0260	3336600154025	1
6.5	200	260	113D06.5L0260	3336600154032	1
8	200	260	113D08L0260	3336600154049	1
9.5	200	260	113D09.5L0260	3336600168497	1
10	200	260	113D10L0260	3336600154056	1
12	200	260	113D12L0260	3336600154063	1
14	200	260	113D14L0260	3336600154070	1
16	200	260	113D16L0260	3336600162723	1
18	200	260	113D18L0260	3336600162730	1
20	200	260	113D20L0260	3336600162747	1
L 250 x 310					
6	250	310	113D06L0310	3336600084186	1
6.5	250	310	113D06.5L0310	3336600059443	1
7	250	310	113D07L0310	3336600077942	1
8	250	310	113D08L0310	3336600029484	1
9	250	310	113D09L0310	3336600093645	1
10	250	310	113D10L0310	3336600029491	1
12	250	310	113D12L0310	3336600029507	1
13	250	310	113D13L0310	3336600093676	1
14	250	310	113D14L0310	3336600077959	1
15	250	310	113D15L0310	3336600110731	1
16	250	310	113D16L0310	3336600054264	1
18	250	310	113D18L0310	3336600054271	1
20	250	310	113D20L0310	3336600054288	1
L 400 x 460					
8	400	460	113D08L0460	3336600093034	1
10	400	460	113D10L0460	3336600054295	1
12	400	460	113D12L0460	3336600054301	1
14	400	460	113D14L0460	3336600054318	1
16	400	460	113D16L0460	3336600054325	1
18	400	460	113D18L0460	3336600054332	1
20	400	460	113D20L0460	3336600054349	1
L 550 x 610					
8	550	610	113D08L0610	3336600099173	1
10	550	610	113D10L0610	3336600054387	1
12	550	610	113D12L0610	3336600054394	1
14	550	610	113D14L0610	3336600054400	1
16	550	610	113D16L0610	3336600054417	1
18	550	610	113D18L0610	3336600054424	1
20	550	610	113D20L0610	3336600054431	1

Ref. 157K | Pack de 6 forets
marteaux 3 taillants
compatible SDS-plus

Ø	Lu	Lt	Ref.	Gencod	Qt.
L 50 x 110					
6	50	110	157KD06L0110	3336600152359	1
L 100 x 160					
6	100	160	157KD06L0160	3336600152366	1
8	100	160	157KD08L0160	3336600152397	1
10	100	160	157KD10L0160	3336600152427	1
12	100	160	157KD12L0160	3336600152458	1
14	100	160	157KD14L0160	3336600152489	1
16	100	160	157KD16L0160	3336600152519	1
L 150 x 210					
8	150	210	157KD08L0210	3336600152403	1
10	150	210	157KD10L0210	3336600152434	1
12	150	210	157KD12L0210	3336600152465	1
14	150	210	157KD14L0210	3336600152496	1
16	150	210	157KD16L0210	3336600152526	1
L 250 x 310					
16	250	310	157KD16L0310	3336600152533	1



Ref. 157L | Pack de 12 forets
marteaux 3 taillants
compatible SDS-plus

Ø	Lu	Lt	Ref.	Gencod	Qt.
L 50 x 110					
5	50	110	157LD05L0110	3336600152540	1
6	50	110	157LD06L0110	3336600152564	1
8	50	110	157LD08L0110	3336600152595	1
L 100 x 160					
5	100	160	157LD05L0160	3336600152557	1
6	100	160	157LD06L0160	3336600152571	1
8	100	160	157LD08L0160	3336600152601	1
10	100	160	157LD10L0160	3336600152632	1
12	100	160	157LD12L0160	3336600152663	1
L 150 x 210					
6	150	210	157LD06L0210	3336600152588	1
6.5	150	210	157LD06.5L0210	3336600164727	1
8	150	210	157LD08L0210	3336600152618	1
10	150	210	157LD10L0210	3336600152649	1
12	150	210	157LD12L0210	3336600152670	1
L 200 x 260					
6	200	260	157LD06L0260	3336600162693	1
8	200	260	157LD08L0260	3336600158818	1
10	200	260	157LD10L0260	3336600159068	1
12	200	260	157LD12L0260	3336600158825	1
14	200	260	157LD14L0260	3336600197909	1
16	200	260	157LD16L0260	3336600162709	1
L 250 x 310					
8	250	310	157LD08L0310	3336600152625	1
10	250	310	157LD10L0310	3336600152656	1
12	250	310	157LD12L0310	3336600152687	1
L 400 x 460					
8	400	460	157LD08L0460	3336600183346	1
10	400	460	157LD10L0460	3336600159075	1
12	400	460	157LD12L0460	3336600159082	1
L 550 x 610					
10	550	610	157LD10L0610	3336600159099	1
12	550	610	157LD12L0610	3336600159105	1



Ref. 157M | Pack de 25 forets
marteaux 3 taillants
compatible SDS-plus

Ø	Lu	Lt	Ref.	Gencod	Qt.
L 50 x 110					
5	50	110	157MD05L0110	3336600152694	1
6	50	110	157MD06L0110	3336600152717	1
8	50	110	157MD08L0110	3336600152748	1
L 100 x 160					
5	100	160	157MD05L0160	3336600152700	1
6	100	160	157MD06L0160	3336600152724	1
8	100	160	157MD08L0160	3336600152755	1
10	100	160	157MD10L0160	3336600152786	1
12	100	160	157MD12L0160	3336600152816	1
L 150 x 210					
6	150	210	157MD06L0210	3336600152731	1
8	150	210	157MD08L0210	3336600152762	1
10	150	210	157MD10L0210	3336600152793	1
12	150	210	157MD12L0210	3336600152823	1
L 250 x 310					
8	250	310	157MD08L0310	3336600152779	1
10	250	310	157MD10L0310	3336600152809	1



Ref.
102

Foret huisserie

Foret marteau 3 taillants spécial huisserie compatible SDS-plus

Foret spécialement étudié pour la pose d'huisseries. La zone de renfort permet au foret de subir une légère flexion sans casser.



• RÉSISTE À LA FLEXION

Description

- Plaquette carbure monobloc.
- Angle de plaquette 150°.
- Pointe auto-centrante.
- Hélice demi-ronde longueur taillée courte.
- Zone de renfort.

Avantages

- Perçage dans tous les types de béton.
- Précision lors du démarrage du trou.
- Trou parfaitement rond et calibré.
- Evacuation rapide des poussières.
- Résistance et grande durée de vie.

Applications

- Pose d'encadrement de fenêtre et de porte fenêtre.



Béton armé, Béton, Pierre, Brique pleine, Parpaing

Attachement Perforateur

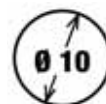

Compatible SDS-plus



Clip noir

Ø	Lu	Lt	Ref.	Gencod	Qt.
L 150 x 210					
6	150	210	102D06.L0210	3336600157163	1
6.5	150	210	102D06.5L0210	3336600157187	1
L 200 x 260					
6	200	260	102D06.L0260	3336600157170	1
6.5	200	260	102D06.5L0260	3336600157194	1
L 250 x 310					
6.5	250	310	102D06.5L0310	3336600169586	1

FLEX

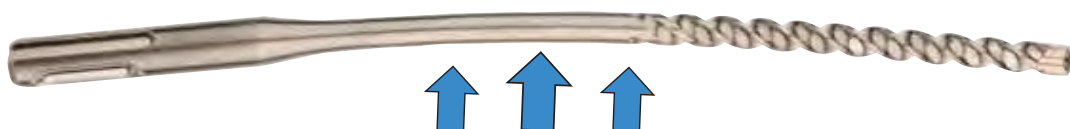

Ref.
103

Pack de 12 forets marteaux 3 taillants spécial huisserie compatible SDS-plus

Foret spécialement étudié pour la pose d'huisseries.



Quadropack
incolore

Ø	Lu	Lt	Ref.	Gencod	Qt.
L 200 x 260					
6.5	200	260	103D06.5L0260	3336600162716	1



Applications

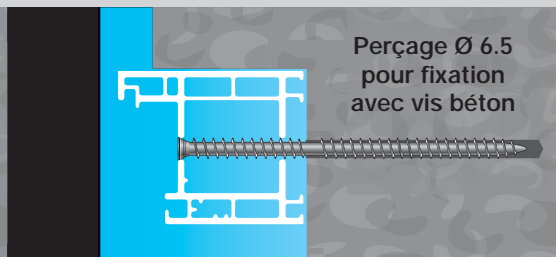
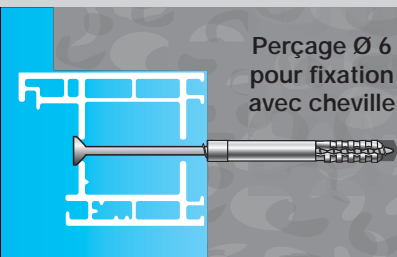
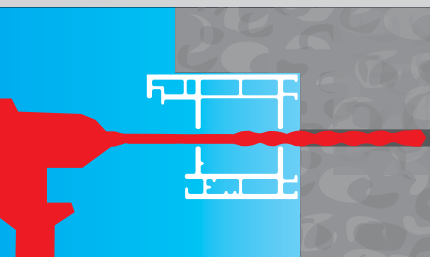

Ref.
108

Foret butée

Foret marteau 3 taillants avec butée de profondeur compatible SDS-plus

Ce foret est composé d'une butée permettant de contrôler la profondeur de perçage. Idéal pour percer en série des trous exactement de même longueur dans les bétons les plus durs et les bétons armés.

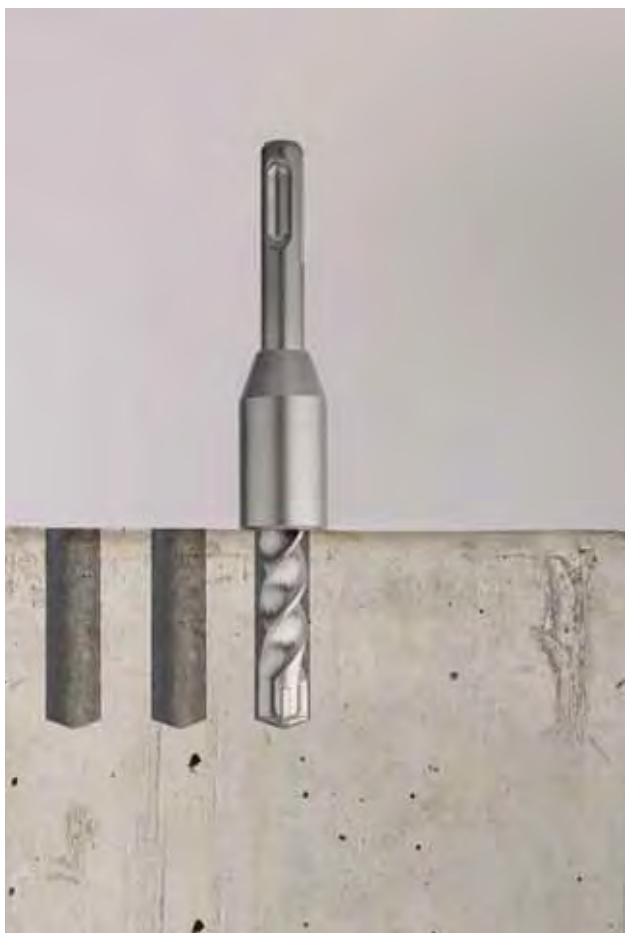

• CALIBRAGE PARFAIT DES TROUS

Description

- Plaquette carbure monobloc.
- Angle de plaquette 150°.
- Pointe auto-centrante.
- Butée de profondeur.
- Hélice demi-ronde.

Avantages

- Perçage dans tous les types de béton.
- Précision lors du démarrage du trou.
- Trou parfaitement rond et calibré.
- Evacuation rapide des poussières.
- Résistance et grande durée de vie.

Applications

- Pose chemin de câble, supportage, ventilation.
- Pose de fixation en série.



Béton armé, Béton, Pierre, Brique pleine

Attachement Perforateur



Compatible SDS-plus



Clip noir

Ø	Lu	Lt	Ref.	Gencod	Qt.
8	27	110	108D08L0027	3336600181137	1
10	33	110	108D10L0033	3336600184381	1
12	43	130	108D12L0043	3336600184398	1
15	52	160	108D15L0052	3336600181168	1
15	54	160	108D15L0054	3336600184404	1

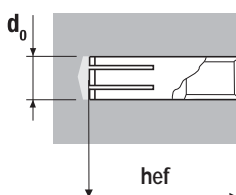

Filetage x Lt	d ₀ mm	hef mm
M6x25	8	25
M8x30	10	30
M10x40	12	40
M12x50	15	50

NOS OUTILS TESTÉS



250 000 TROUS ET 100 TONNES DE BÉTON CHAQUE ANNÉE

Avec 2 bancs de tests certifiés, Diager effectue environ 250 000 trous chaque année pour pratiquer des contrôles et des essais sur ses produits. 100 tonnes de béton sont nécessaires pour ces tests !

Diager s'assure de maintenir un niveau de qualité irréprochable pour ses clients, sur chacune des vingt millions de pièces produites par an à Poligny (Jura).



Ref.
112

Foret 4G4

Foret marteau 4 taillants compatible SDS-plus



Ce foret composé d'un acier allié de haute qualité et d'une plaquette en carbure de tungstène premium garanti performance et robustesse même dans les bétons les plus durs.



Béton, Pierre, Brique pleine, Parpaing



• GRANDE DURÉE DE VIE

Description

- 4 taillants - 4 goujures.
- 1 pointe de centrage.
- Hélice roulée avec listel fin.
- Angle de plaquette à 150°.

Avantages

- Plus rapide.
- Partie centrale du corps plus épaisse pour moins d'usure.
- Meilleure extraction des poussières.
- Meilleure résistance à la torsion.
- Restitue 100% de la frappe du marteau perforateur.

Attachement Perforateur

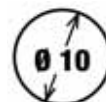

Compatible SDS-plus

Ø	Lu	Lt	Ref.	Gencod	Qt.
L 50 x 110					
5	50	110	112D05L0110	3336600201361	1
5.5	50	110	112D05.5L0110	3336600201347	1
6	50	110	112D06L0110	3336600196155	1
6.5	50	110	112D06.5L0110	3336600201378	1
8	50	110	112D08L0110	3336600196223	1
L 100 x 160					
5.5	100	160	112D05.5L0160	3336600201354	1
6	100	160	112D06L0160	3336600196162	1
6.5	100	160	112D06.5L0160	3336600196896	1
8	100	160	112D08L0160	3336600196230	1
10	100	160	112D10L0160	3336600196278	1
12	100	160	112D12L0160	3336600196322	1
13	100	160	112D13L0160	3336600201392	1
14	100	160	112D14L0160	3336600201408	1
15	100	160	112D15L0160	3336600201415	1
16	100	160	112D16L0160	3336600201439	1
L 150 x 210					
6	150	210	112D06L0210	3336600196179	1
6.5	150	210	112D06.5L0210	3336600196209	1
8	150	210	112D08L0210	3336600196247	1
10	150	210	112D10L0210	3336600196285	1
12	150	210	112D12L0210	3336600196339	1
14	150	210	112D14L0210	3336600196377	1
15	150	210	112D15L0210	3336600201422	1
16	150	210	112D16L0210	3336600196407	1
L 200 x 260					
6	200	260	112D06L0260	3336600196186	1
8	200	260	112D08L0260	3336600196254	1
10	200	260	112D10L0260	3336600196292	1
12	200	260	112D12L0260	3336600196346	1
22	200	260	112D22L0260	3336600201453	1
24	200	260	112D24L0260	3336600201477	1
25	200	260	112D25L0260	3336600201491	1
26	200	260	112D26L0260	3336600201514	1
L 250 x 310					
6	250	310	112D06L0310	3336600196193	1
6.5	250	310	112D06.5L0310	3336600196216	1
8	250	310	112D08L0310	3336600196261	1

Ø	Lu	Lt	Ref.	Gencod	Qt.
10	250	310	112D10L0310	3336600196308	1
12	250	310	112D12L0310	3336600196353	1
14	250	310	112D14L0310	3336600196384	1
16	250	310	112D16L0310	3336600196414	1
18	250	310	112D18L0310	3336600196438	1
20	250	310	112D20L0310	3336600196445	1
L 400 x 460					
8	400	460	112D08L0460	3336600201385	1
10	400	460	112D10L0460	3336600196315	1
12	400	460	112D12L0460	3336600196360	1
14	400	460	112D14L0460	3336600196391	1
16	400	460	112D16L0460	3336600196421	1
18	400	460	112D18L0460	3336600201446	1
20	400	460	112D20L0460	3336600196452	1
22	400	460	112D22L0460	3336600201460	1
24	400	460	112D24L0460	3336600201484	1
25	400	460	112D25L0460	3336600201507	1
26*	400	460	112D26L0460	3336600201521	1
28*	400	460	112D28L0460	3336600201538	1
30*	400	460	112D30L0460	3336600201545	1
32*	400	460	112D32L0460	3336600201552	1

* 6 taillants + hélice taillée



Clip gris

TOUS LES COFFRETS PAGES 114-115



112Q

DIAGER, FABRICANT

Diager: Une entreprise familiale depuis 1953, un industriel français au savoir-faire reconnu, et un savoir-être que nous cultivons quotidiennement. C'est aussi un état d'esprit, de profondes valeurs qui guident nos actions.

Diager: Une entreprise « Made In Jura » qui développe son rayon d'action bien au-delà des frontières françaises avec une implantation mexicaine, Diamex, et allemande, USH. C'est une vraie volonté d'être aux côtés de nos clients, de les accompagner. Avec toujours ce « Diager spirit » qui témoigne de notre implication au quotidien.



Ref. 110

Twister Plus



Foret marteau 2 taillants compatible SDS-plus

Le profil de la plaquette associée au profil d'hélice TRI-ZONES réduit le temps de perçage, limite l'usure et augmente la durée de vie du foret.
Perçage rapide dans les bétons légers et autres matériaux de construction.



• PERÇAGE RAPIDE

Description

- Plaquette brise béton.
- Pointe de centrage en «Z».
- Hélice à pas variable tri-zones.
- Angle de plaquette à 160°.

Avantages

- Précision lors du démarrage du trou.
- Trou parfaitement rond et calibré.
- Evacuation rapide des poussières.
- Résistance et grande durée de vie.



Béton, Pierre, Brique pleine, Parpaing

Attachement Perforateur



Compatible SDS-plus

Ø	Lu	Lt	Ref.	Gencod	Qt.
L 50 x 110					
4	50	110	110D04L0110	3336600008359	1
5	50	110	110D05L0110	3336600008366	1
5.5	50	110	110D05.5L0110	3336600023253	1
6	50	110	110D06L0110	3336600008373	1
6.5	50	110	110D06.5L0110	3336600023260	1
7	50	110	110D07L0110	3336600008380	1
8	50	110	110D08L0110	3336600008397	1
10	50	110	110D10L0110	3336600008403	1
L 100 x 160					
4	100	160	110D04L0160	3336600067837	1
5	100	160	110D05L0160	3336600008410	1
5.5	100	160	110D05.5L0160	3336600023277	1
6	100	160	110D06L0160	3336600008427	1
6.5	100	160	110D06.5L0160	3336600020849	1
7	100	160	110D07L0160	3336600008434	1
8	100	160	110D08L0160	3336600008441	1
9	100	160	110D09L0160	3336600008458	1
10	100	160	110D10L0160	3336600008465	1
11	100	160	110D11L0160	3336600008472	1
12	100	160	110D12L0160	3336600008489	1
13	100	160	110D13L0160	3336600008496	1
14	100	160	110D14L0160	3336600008502	1
15	100	160	110D15L0160	3336600008519	1
16	100	160	110D16L0160	3336600008526	1

Ø	Lu	Lt	Ref.	Gencod	Qt.
L 150 x 210					
5	150	210	110D05L0210	3336600076457	1
6	150	210	110D06L0210	3336600008533	1
6.5	150	210	110D06.5L0210	3336600020856	1
7	150	210	110D07L0210	3336600020863	1
8	150	210	110D08L0210	3336600008540	1
9	150	210	110D09L0210	3336600008557	1
10	150	210	110D10L0210	3336600008564	1
11	150	210	110D11L0210	3336600030107	1
12	150	210	110D12L0210	3336600008571	1
13	150	210	110D13L0210	3336600008588	1
14	150	210	110D14L0210	3336600008595	1
15	150	210	110D15L0210	3336600008601	1
16	150	210	110D16L0210	3336600008618	1
18	150	210	110D18L0210	3336600008625	1
20	150	210	110D20L0210	3336600008632	1
22	150	210	110D22L0210	3336600008649	1
24	150	210	110D24L0210	3336600014817	1
25	150	210	110D25L0210	3336600008656	1
L 200 x 260					
5.5	200	260	110D05.5L0260	3336600185647	1
6	200	260	110D06L0260	3336600008663	1
6.5	200	260	110D06.5L0260	3336600076389	1
7	200	260	110D07L0260	3336600021556	1
8	200	260	110D08L0260	3336600008670	1
10	200	260	110D10L0260	3336600008687	1
12	200	260	110D12L0260	3336600008694	1
13	200	260	110D13L0260	3336600008700	1
14	200	260	110D14L0260	3336600008717	1
15	200	260	110D15L0260	3336600008724	1
16	200	260	110D16L0260	3336600008731	1
18	200	260	110D18L0260	3336600008748	1
20	200	260	110D20L0260	3336600008755	1
22	200	260	110D22L0260	3336600008762	1
24	200	260	110D24L0260	3336600014824	1
25	200	260	110D25L0260	3336600008779	1



Ø	Lu	Lt	Ref.	Gencod	Qt.	Ø	Lu	Lt	Ref.	Gencod	Qt.
L 250 x 310						L 400 x 460					
5	250	310	110D05L0310	3336600166189	1	6	400	460	110D06L0460	3336600119369	1
5.5	250	310	110D05.5L0310	3336600185654	1	8	400	460	110D08L0460	3336600023413	1
6	250	310	110D06L0310	3336600023291	1	10	400	460	110D10L0460	3336600023420	1
8	250	310	110D08L0310	3336600023307	1	12	400	460	110D12L0460	3336600023437	1
10	250	310	110D10L0310	3336600023314	1	14	400	460	110D14L0460	3336600023451	1
12	250	310	110D12L0310	3336600023321	1	16	400	460	110D16L0460	3336600023475	1
13	250	310	110D13L0310	3336600054950	1	18	400	460	110D18L0460	3336600023482	1
14	250	310	110D14L0310	3336600023338	1	20	400	460	110D20L0460	3336600023505	1
15	250	310	110D15L0310	3336600023345	1	22	400	460	110D22L0460	3336600023512	1
16	250	310	110D16L0310	3336600023352	1	24	400	460	110D24L0460	3336600023529	1
18	250	310	110D18L0310	3336600023369	1	25	400	460	110D25L0460	3336600023536	1
20	250	310	110D20L0310	3336600023376	1	26	400	460	110D26L0460	3336600164802	1
22	250	310	110D22L0310	3336600023383	1	28	400	460	110D28L0460	3336600164833	1
24	250	310	110D24L0310	3336600023390	1	30	400	460	110D30L0460	3336600164857	1
25	250	310	110D25L0310	3336600023406	1	L 550 x 610					
26	250	310	110D26L0310	3336600164796	1	8	550	610	110D08L0610	3336600008908	1
28	250	310	110D28L0310	3336600164826	1	10	550	610	110D10L0610	3336600008915	1
L 350 x 410						12	550	610	110D12L0610	3336600008922	1
8	350	410	110D08L0410	3336600008786	1	14	550	610	110D14L0610	3336600008946	1
10	350	410	110D10L0410	3336600008793	1	16	550	610	110D16L0610	3336600008953	1
12	350	410	110D12L0410	3336600008809	1	18	550	610	110D18L0610	3336600008960	1
13	350	410	110D13L0410	3336600008816	1	20	550	610	110D20L0610	3336600008977	1
14	350	410	110D14L0410	3336600008823	1	22	550	610	110D22L0610	3336600008984	1
16	350	410	110D16L0410	3336600008847	1	24	550	610	110D24L0610	3336600027367	1
18	350	410	110D18L0410	3336600008854	1	25	550	610	110D25L0610	3336600008991	1
20	350	410	110D20L0410	3336600008878	1	26	550	610	110D26L0610	3336600164819	1
22	350	410	110D22L0410	3336600008885	1	L 940 x 1000					
24	350	410	110D24L0410	3336600014831	1	8	940	1000	110D08L1000	3336600009004	1
25	350	410	110D25L0410	3336600008892	1	10	940	1000	110D10L1000	3336600009011	1
						12	940	1000	110D12L1000	3336600009028	1
						14	940	1000	110D14L1000	3336600009035	1
						16	940	1000	110D16L1000	3336600009042	1
						18	940	1000	110D18L1000	3336600009059	1
						20	940	1000	110D20L1000	3336600009066	1
						22	940	1000	110D22L1000	3336600009073	1
						25	940	1000	110D25L1000	3336600009080	1



Ref. **108L** Pack de 12 forets marteaux 2 taillants compatible SDS-plus

Ø	Lu	Lt	Ref.	Gencod	Qt.
L 50 x 110					
5	50	110	108LD05L0110	3336600152113	1
6	50	110	108LD06L0110	3336600186873	1
8	50	110	108LD08L0110	3336600152168	1
L 100 x 160					
5	100	160	108LD05L0160	3336600152120	1
6	100	160	108LD06L0160	3336600152137	1
7	100	160	108LD07L0160	3336600152151	1
8	100	160	108LD08L0160	3336600152175	1
10	100	160	108LD10L0160	3336600152205	1
12	100	160	108LD12L0160	3336600152229	1
14	100	160	108LD14L0160	3336600152250	1
L 150 x 210					
6	150	210	108LD06L0210	3336600152144	1
8	150	210	108LD08L0210	3336600152182	1
10	150	210	108LD10L0210	3336600152212	1
12	150	210	108LD12L0210	3336600152236	1
16	150	210	108LD16L0210	3336600152267	1
L 200 x 260					
6	200	260	108LD06L0260	3336600157484	1
8	200	260	108LD08L0260	3336600157491	1
10	200	260	108LD10L0260	3336600157507	1
12	200	260	108LD12L0260	3336600157514	1
14	200	260	108LD14L0260	3336600157521	1
L 250 x 310					
8	250	310	108LD08L0310	3336600152199	1
12	250	310	108LD12L0310	3336600152243	1
16	250	310	108LD16L0310	3336600152274	1



Ref. **108R** Pack de 50 forets marteaux 2 taillants compatible SDS-plus

Ø	Lu	Lt	Ref.	Gencod	Qt.
L 50 x 110					
5	50	110	108RD05L0110	3336600152281	1
6	50	110	108RD06L0110	3336600152298	1
8	50	110	108RD08L0110	3336600182998	1
L 100 x 160					
6	100	160	108RD06L0160	3336600152304	1
8	100	160	108RD08L0160	3336600152311	1
10	100	160	108RD10L0160	3336600152328	1
L 200 x 260					
8	200	260	108RD08L0260	3336600168282	1



TOUS LES COFFRETS PAGES 114-115

x7 **102C** x4 **100C** x5 **136C** x7 **105D** x10 **116D**

Nouvelle Hélice TRI-ZONES

③

Zone d'extraction, le profil breveté associe un couloir de compression avec une chambre de décompression pour expulser les poussières devenues fines vers la sortie du trou.

②

Zone d'accélération du volume de poussières vers l'arrière.

①

Zone de dégagement très rapide, adaptée à un gros volume de poussières.

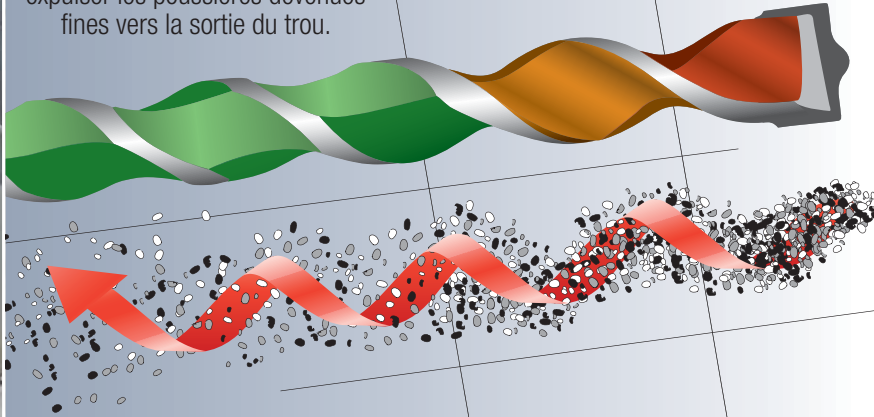

EXTRACTION

ACCELERATION

DÉGAGEMENT

Nouvelle Plaquette

3 POINTS D'APPUI

Canalisent les efforts de la percussion dans l'axe de perçage. Augmentent la vitesse, le pouvoir de destruction et la précision.

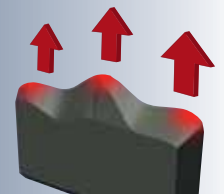

POINTE SAILLANTE EN Z

Augmente son agressivité et amplifie l'effet burinage. Confère une grande précision de l'amorce de perçage.

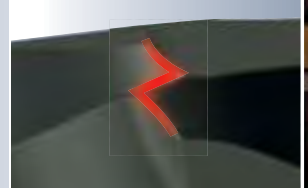

CERTIFICATS, LABELS & TROPHÉES



ISO 9001/ISO 14001

Le label ISO 9001 valorise un système de management de qualité.
Le label ISO 14001 valorise un système de management environnemental.



RSE

La stratégie RSE d'une entreprise vise à considérer sa performance globale sous les trois piliers, économique, sociétal et environnemental.



PGM

Certifie les forets marteaux et queues cylindriques depuis 1978. Il veille sur les normes et contrôle les produits et le suivi de la qualité des fabricants.



MADE IN JURA

Membre fondateur de Made In Jura sous l'immatriculation 160002. Made in Jura est un vecteur de notre responsabilité.



CERTIFICATION OFG

Certification OFG pour nos gammes de forets marteaux, de forets cylindriques et d'outils diamant.
Ce label obtenu après audit sur site par un organisme certificateur est le seul qui garantit la fabrication française d'un produit.
Il garantit que 50% à 100% du prix de revient unitaire du produit est français et que le produit prend ses caractéristiques essentielles en France.
Il valorise l'industrie française, les emplois créés en France et l'ancrage territorial.



OEA-FULL

Certification Opérateur Economique Agréé Full - Simplifications douanières / Sécurité et sécurité



COQ VERT

La Communauté du Coq Vert est une communauté de dirigeants et de dirigeantes engagés dans la transition écologique et énergétique.



ARS

Le PNNS a pour objectif général l'amélioration de l'état de santé de l'ensemble de la population en agissant sur la nutrition.



PEFC

Le Programme de reconnaissance des certifications forestières est une certification forestière privée qui promeut la gestion durable des forêts.



FRENCH FAB

La French Fab est un label français qui a pour but de fédérer les industriels et renforcer la promotion de l'industrie française à l'étranger.



BPI EXCELLENCE

BPI France Excellence est le réseau business des entreprises croissantes. L'objectif de ce réseau est de permettre la mise en relation des entreprises.



PRIX EISEN À COLOGNE

Engagement sur le Développement Durable



TROPHÉE DE LA CCI DU JURA

Dynamisme, croissance et développement à l'export



GRAND PRIX DES ETI

BFM Business Banque Palatine



PRIX MADE IN JURA DES ENJEUX DE DEMAIN

Reconnaissance de notre engagement RSE et de notre ancrage territorial



TROPHÉE DE L'INNOVATION FORET BRICKSTER

Catégorie Performance de Mise en Œuvre Magazine Unis pour Bâti



PRIX RÉSEAU RSE BOURGOGNE-FRANCHE-COMITÉ

Prix des bonnes pratiques RSE en particulier pour l'aspect ancrage territorial

Ref.
104

Wallster

WALLSTER

Foret marteau 2 taillants compatible SDS-plus spécial parpaings et briques creuses

Spécialement étudié pour percer le parpaing et la brique creuse sans dégrader les parois. Permet de réaliser des trous qualitatifs qui fiabilisent la tenue des ancrages.



• PAROI INTACTE = FIXATION OPTIMISÉE

Description

- Plaquette carbure semi-positive.
- Angle de plaquette 130°.
- Système micro percussion.
- Pas allongé pour un dégagement optimisé.
- Réducteur de frappe.

Avantages

- La paroi du parpaing n'est pas endommagée.
- Trou rond et calibré.
- Augmente la résistance des ancrages.
- Maintien du foret dans l'axe de perçage.
- Perçage au travers d'isolants.

Applications

- Pose de chevilles dans du parpaing ou de la brique creuse.



Parpaing, Brique creuse

Attachement Perforateur

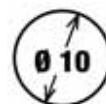

Compatible
SDS-plus

Ø	Lu	Lt	Ref.	Gencod	Qt.
L 100 x 160					
5	100	160	104D05L0160	3336600187214	1
6	100	160	104D06L0160	3336600187221	1
8	100	160	104D08L0160	3336600187238	1
10	100	160	104D10L0160	3336600187245	1
L 200 x 260					
6	200	260	104D06L0260	3336600182240	1
8	200	260	104D08L0260	3336600182103	1
10	200	260	104D10L0260	3336600182110	1
12	200	260	104D12L0260	3336600182127	1
14	200	260	104D14L0260	3336600182134	1
16	200	260	104D16L0260	3336600182141	1
L 400 x 460					
8	400	460	104D08L0460	3336600182158	1
10	400	460	104D10L0460	3336600182165	1



Clip rouge



VIDEO DEMO



PLV Comptoir
30 forets au choix
Livrée non-montée
Ref.C00084

TESTS COMPARATIFS : PERÇAGE ET FIXATION DANS UN BLOC CREUX

Foret béton STANDARD



Perçage

La paroi est détériorée, il reste 7 mm d'épaisseur.

Test d'arrachement d'une cheville chimique

La fixation cède rapidement, rupture à 250 kg.



Foret WALLSTER



Perçage

La paroi est intacte, elle conserve son épaisseur d'origine de 16 mm.

Test d'arrachement d'une cheville chimique

La fixation résiste parfaitement, c'est la cloison qui cède, rupture à 700 kg.

**RÉSISTANCE
JUSQU'À 3X
SUPÉRIEURE**

PERFORMANT DANS TOUS LES BLOCS CREUX DU MARCHÉ

Hourdis, bloc parpaing, parpaing Easytherm® parpaing à bancher, moellon, brique creuse standard, brique monomur, brique à coller, brique poteau, brique feuillure Wienerberger® biomur, planelle, brique d'arase ...



Diager a développé spécialement un foret pour percer les matériaux de construction creux sans dégrader les parois. Ce foret spécial matériaux creux permet de réaliser des trous qualitatifs qui fiabilisent la tenue des ancrages.

Ref.
184

Foret granit

Foret marteau 2 taillants compatible SDS-plus spécial granit

Foret spécialement étudié pour le perçage des granits (classe 1 à 3) et des céramiques.



• PERCE LE GRANIT CLASSE 1 À 3

Description

- Profil et nuance de plaquette spécial granit.
- Hélice taillage demi-rond progressif.
- Foret percussion.

Avantages

- Perçage des granits de classe 1 à 3.

Applications

- Installation de plaque funéraire.
- Installation de plan de travail en granit.



Granit, Béton, Pierre, Céramique, Brique pleine

Attachement Perforateur

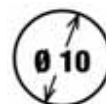

Compatible
SDS-plus

Ø	Lu	Lt	Ref.	Gencod	Qt.
L 25 x 85					
3	25	85	184D03L0085	3336600023802	1
L 50 x 110					
4	50	110	184D04L0110	3336600023819	1
5	50	110	184D05L0110	3336600022119	1
6	50	110	184D06L0110	3336600022126	1
8	50	110	184D08L0110	3336600022133	1
10	50	110	184D10L0110	3336600023826	1
L 100 x 160					
4	100	160	184D04L0160	3336600023833	1
5	100	160	184D05L0160	3336600023840	1
6	100	160	184D06L0160	3336600022140	1
7	100	160	184D07L0160	3336600054714	1
8	100	160	184D08L0160	3336600022157	1
10	100	160	184D10L0160	3336600022164	1
12	100	160	184D12L0160	3336600023857	1
14	100	160	184D14L0160	3336600183407	1
16	100	160	184D16L0160	3336600183414	1



Clip noir

100% SDS-PLUS

Désignation	Ref.	Gencod
PLV COMPTOIR SDS-PLUS (48PCS)	C00115	3336600201804
ILV STOP RAYON BOOSTER-PLUS	B00447	3336609008619
ILV STOP RAYON 4G4	B00510	3336609008800
ILV STOP RAYON TWISTER-PLUS	B00519	3336609010452
TWIN STICK AUTOCOLLANT	M00075	3336600196964
BAC AVEC SEPARATEUR AMOVIBLE (LARG.500MM X PROF.500MM)	M00197	3336609008089
PRÉSENTOIR MONOBLOC	M00171	3336609006844
STRUCTURE PR24 (LIVRÉE À PLAT)	M00135	3336609007643
RÂTELIER 6 BROCHES DOUBLES (AVEC PORTE-ÉTIQUETTE)	M00101	3336609008640
BARRE DE CHARGE POUR STRUCTURE PR24	M00102	3336609007650
BROCHE POUR BARRE DE CHARGE M00102	M00103	3336609007339
KIT COMMUNICATION POUR PR24	M00107	3336609008657

PLV-Comptoir

Pour mise en avant des forets SDS-plus, conditionnés sur attache-clip.
Contient 48 emplacements :
6 en facing, 8 en profondeur.
Livrée à mettre en forme.
Réf. C00115



Bac de Rangement

Pour rangement des forets SDS-plus livrés en boitage ou étui.
Séparateurs amovibles livrés avec le présentoir. Se pose sur tablette, bas de gondole. Fond aimanté pour une stabilité optimale.
Réf. M00197

PRÉSENTOIR FILAIRE

Se positionne sur comptoir
ou s'accroche sur fond perforé.



Version Monobloc

18 broches simples. Pas de porte-étiquettes.
Réf. M00170

Version Démontée

Peut accueillir jusqu'à 4 râteliers de 6 broches doubles.
Double porte-étiquettes sur chaque râtelier. Réf. M00135



FORET SDS-MAX

ULTIMAX 646

TETE 100% CARBURE – 10 TAILLANTS

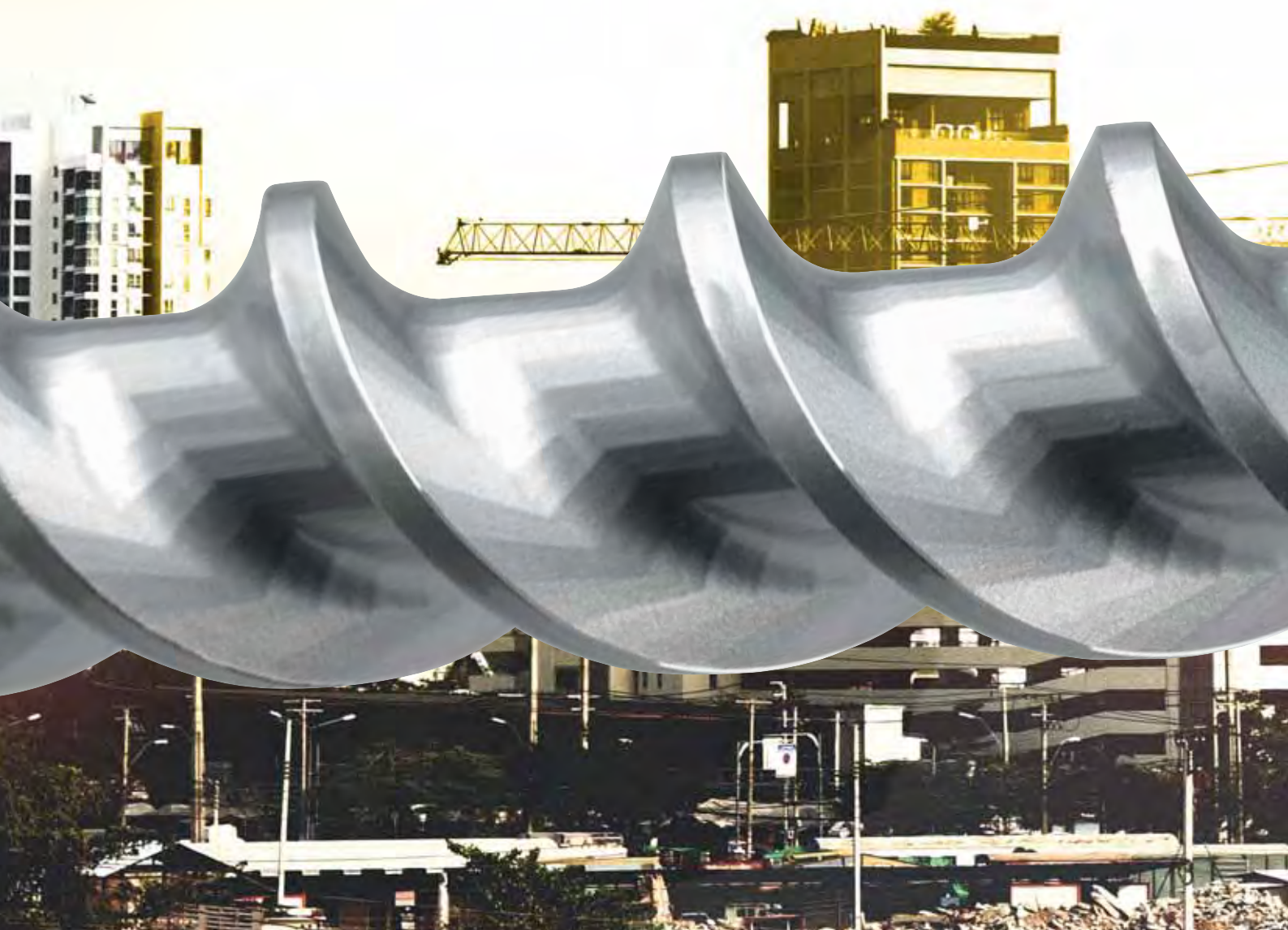

PERCE LES GROS FERS*

+1000 TROUS*



* Tests manuels avec perforateur 20 joules

* Tests sur banc d'essai, perforateur 8,8 joules dans béton C50/60, trou de 150mm, diamètre 24mm

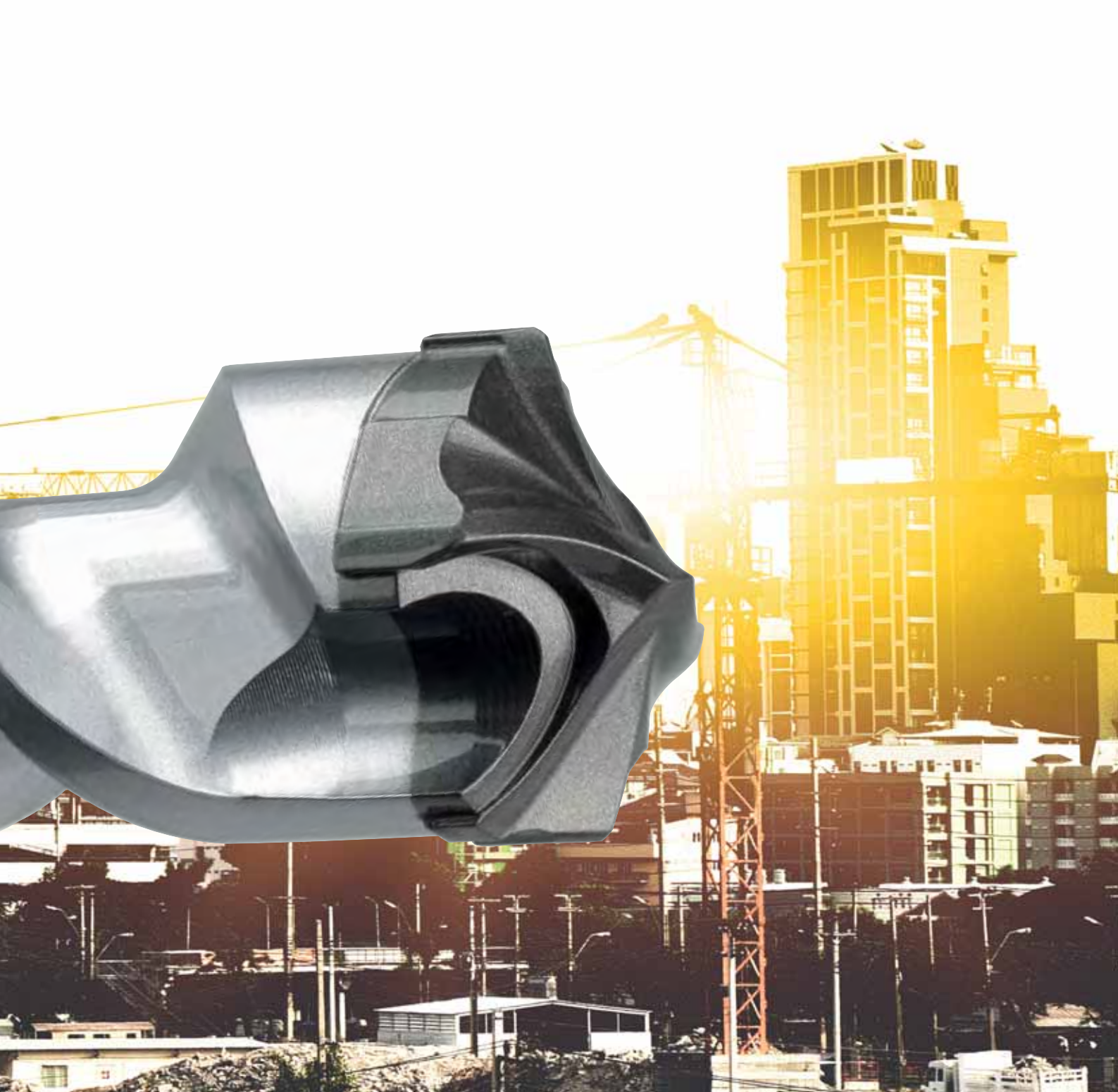

PERCAGE GRANDE VITESSE*

IDEAL PERFO PUISSANT

**30 CM
PAR MINUTE**



**20
JOULES
>12 KG**

*Tests sur banc d'essai dans du béton C50/60, moyenne sur les 300 premiers trous

Ref.
166

Ultimax 646 **ULTIMAX 646**

Foret marteau 10 taillants compatible SDS-max

Foret SDS Max avec tête massive 100% carbure nouvelle technologie. Foret haute performance, pour le perçage des bétons durs et des bétons armés.



Béton armé, Béton

TECHNOLOGIE 10 TAILLANTS

Description

- Tête massive monobloc 100 % carbure.
- Géométrie 10 taillants.
- 6 stabilisateurs latéraux.
- Angle de 130° elliptique.
- Pointe de centrage.
- 2 canaux de dégagement très importants.

Avantages

- Vitesse de perçage inégalable.
- Pouvoir de destruction et robustesse.
- Résistance à l'échauffement.
- Confort d'utilisation, vibrations réduites.
- Durée de vie extrême.

Applications

- Reprise de fers à béton.
- Passage de tuyaux ou de gaines électriques.

Attachement Perforateur



Compatible
SDS-max

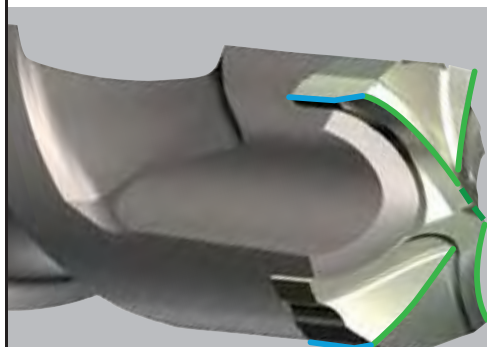

6

TAILLANTS FRONTAUX

2 principaux
2 secondaires
2 centraux

Capacité de coupe des fers à béton décuplée et effet démolition du béton renforcé grâce à la combinaison optimale des arêtes concaves et convexes.
Angle de 130° elliptique pour une meilleure pénétration.
Pointe de centrage agressive.

4

TAILLANTS LATÉRAUX

Avec témoin d'usure.
Garantie d'un trou concentrique aux bonnes dimensions.

6

STABILISATEURS LATÉRAUX

Puissance de frappe concentrée dans l'axe de perçage.
Performance idéale lors d'une utilisation sur les perforateurs les plus puissants.
Contrôle des vibrations.

VIDEO DEMO



Ø	Lu	Lt	Ref.	Gencod	Qt.
L 200 x 340					
12*	200	340	166D12L0340	3336600004818	1
14	200	340	166D14L0340	3336600004825	1
15*	200	340	166D15L0340	3336600004832	1
16	200	340	166D16L0340	3336600004849	1
18	200	340	166D18L0340	3336600004856	1
20	200	340	166D20L0340	3336600004870	1
22	200	340	166D22L0340	3336600004887	1
24	200	340	166D24L0340	3336600004894	1
25	200	340	166D25L0340	3336600004900	1
26	200	340	166D26L0340	3336600004917	1
28	200	340	166D28L0340	33366000068261	1
30	200	340	166D30L0340	33366000028760	1
32	200	340	166D32L0340	33366000068278	1
35	200	340	166D35L0340	33366000054707	1
36	200	340	166D36L0340	33366000063440	1
38	200	340	166D38L0340	33366000063457	1
40**	200	340	166D40L0340	33366000063464	1
42**	200	340	166D42L0340	33366000063402	1
45**	200	340	166D45L0340	33366000063471	1
L 400 x 540					
12*	400	540	166D12L0540	33366000004924	1
14	400	540	166D14L0540	33366000004931	1
15*	400	540	166D15L0540	33366000004948	1
16	400	540	166D16L0540	33366000004955	1
18	400	540	166D18L0540	33366000005136	1
20	400	540	166D20L0540	33366000005150	1
22	400	540	166D22L0540	33366000005167	1
24	400	540	166D24L0540	33366000005174	1
25	400	540	166D25L0540	33366000005181	1
26	400	540	166D26L0540	33366000005198	1
28	400	540	166D28L0540	33366000005204	1
30	400	540	166D30L0540	33366000005228	1
32	400	540	166D32L0540	33366000005235	1
35	400	540	166D35L0540	33366000005242	1
36	400	540	166D36L0540	33366000005259	1
38	400	540	166D38L0540	33366000023093	1
40**	400	540	166D40L0540	33366000023109	1
42**	400	540	166D42L0540	33366000023116	1
45**	400	540	166D45L0540	33366000063419	1
52**	400	540	166D52L0540	33366000201323	1



Ø	Lu	Lt	Ref.	Gencod	Qt.
L 550 x 690					
16	550	690	166D16L0690	3336600005327	1
18	550	690	166D18L0690	3336600005334	1
20	550	690	166D20L0690	3336600005358	1
22	550	690	166D22L0690	3336600005365	1
24	550	690	166D24L0690	3336600005372	1
25	550	690	166D25L0690	3336600005389	1
26	550	690	166D26L0690	3336600005396	1
28	550	690	166D28L0690	3336600005402	1
30	550	690	166D30L0690	3336600005426	1
32	550	690	166D32L0690	3336600005433	1
35	550	690	166D35L0690	3336600005440	1
36	550	690	166D36L0690	3336600005457	1
38	550	690	166D38L0690	33366000028685	1
40**	550	690	166D40L0690	33366000028692	1
42**	550	690	166D42L0690	33366000063389	1
45**	550	690	166D45L0690	33366000063396	1
52**	550	690	166D52L0690	3336600201330	1
L 780 x 920					
16	780	920	166D16L0920	3336600005464	1
18	780	920	166D18L0920	3336600005471	1
20	780	920	166D20L0920	3336600005495	1
22	780	920	166D22L0920	3336600005501	1
24	780	920	166D24L0920	3336600005518	1
25	780	920	166D25L0920	3336600005525	1
26	780	920	166D26L0920	3336600005532	1
28	780	920	166D28L0920	3336600005549	1
30	780	920	166D30L0920	3336600005563	1
32	780	920	166D32L0920	3336600005570	1
35	780	920	166D35L0920	3336600005587	1
36	780	920	166D36L0920	3336600005594	1
40**	780	920	166D40L0920	3336600005600	1
42**	780	920	166D42L0920	33366000021464	1
45**	780	920	166D45L0920	33366000021413	1
L 1160 x 1300					
20	1160	1300	166D20L1300	33366000063297	1
22	1160	1300	166D22L1300	33366000063303	1
25	1160	1300	166D25L1300	33366000068193	1
28	1160	1300	166D28L1300	33366000063310	1
32	1160	1300	166D32L1300	33366000028746	1
35	1160	1300	166D35L1300	33366000063327	1
36	1160	1300	166D36L1300	33366000063334	1
42**	1160	1300	166D42L1300	33366000063341	1
45**	1160	1300	166D45L1300	33366000063358	1
L 1360 x 1500					
20	1360	1500	166D20L1500	33366000024120	1
24	1360	1500	166D24L1500	33366000024137	1
25	1360	1500	166D25L1500	33366000037625	1
28	1360	1500	166D28L1500	33366000024144	1
32	1360	1500	166D32L1500	33366000024151	1
36	1360	1500	166D36L1500	33366000024168	1
40**	1360	1500	166D40L1500	33366000063365	1
42**	1360	1500	166D42L1500	33366000063372	1
45**	1360	1500	166D45L1500	33366000027091	1
* 3 taillants					
** 6 taillants					



Présentoir de sol
Ultimax/Pic/Burin

Ref.	Gencod
M00208	3336609010964

Préconisation puissance machine / diamètre de foret.
Utiliser une machine non adaptée au diamètre du foret peut entrainer la casse de celui-ci.

MACHINE Attachement	Force de frappe en joules	Poids en Kg	DIAMÈTRE																				
			12	14	16	18	20	22	24	26	28	30	32	34	36	38	40	42	44	46	48	50	52
Perforeur filaire SDS-max	8-9	6-7																					
	12-13	8-9																					
	19-20	11-12																					

Utilisation optimale Utilisation possible Non compatible



Ref.
168**Ultimax****ULTIMAX**

Foret marteau 6 taillants compatible SDS-max

Foret SDS Max avec tête 6 taillants haute performance, pour le perçage des bétons durs et des bétons armés.



Béton armé, Béton

Attachement Perforateur

Compatible
SDS-max**• 6 TAILLANTS**

Description

- 3 plaquettes brises bétons auto-centrante.
- Plaquette carbure 6 taillants.
- Hélice à âme progressive.
- Attachement compatible SDS-max.

Avantages

- Vitesse de perçage inégalable.
- Pouvoir de destruction et robustesse.
- Résistance à l'échauffement.
- Confort d'utilisation, vibrations réduites.
- Durée de vie extrême.

Applications

- Reprise de fers à béton.
- Passage de tuyaux ou de gaines électriques.

CONFORTSystème anti-blocage
Réduction des vibrations**VITESSE - LONGEVITÉ**Évacuation rapide des poussières
Résistance à la flexion

VIDEO DEMO



JUSQU'À LONGUEUR

3,85 MÈTRES



Clip noir

Ø	Lu	Lt	Ref.	Gencod	Qt.
L 200 x 340					
12*	200	340	168D12L0340	3336600193130	1
14*	200	340	168D14L0340	3336600193147	1
15	200	340	168D15L0340	3336600193161	1
16	200	340	168D16L0340	3336600192775	1
18	200	340	168D18L0340	3336600192799	1
20	200	340	168D20L0340	3336600193239	1
22	200	340	168D22L0340	3336600193277	1
24	200	340	168D24L0340	3336600193314	1
25	200	340	168D25L0340	3336600193369	1
26	200	340	168D26L0340	3336600193383	1
28	200	340	168D28L0340	3336600193420	1
30	200	340	168D30L0340	3336600193475	1
32	200	340	168D32L0340	3336600193512	1
35	200	340	168D35L0340	3336600193543	1
45	200	340	168D45L0340	3336600193710	1
L 400 x 540					
12*	400	540	168D12L0540	3336600192454	1
14*	400	540	168D14L0540	3336600193154	1
16	400	540	168D16L0540	3336600192782	1
18	400	540	168D18L0540	3336600192805	1
20	400	540	168D20L0540	3336600192812	1
22	400	540	168D22L0540	3336600192836	1
24	400	540	168D24L0540	3336600193321	1
25	400	540	168D25L0540	3336600192843	1
26	400	540	168D26L0540	3336600193390	1
28	400	540	168D28L0540	3336600192874	1
30	400	540	168D30L0540	3336600193482	1
32	400	540	168D32L0540	3336600192546	1
35	400	540	168D35L0540	3336600193550	1
36	400	540	168D36L0540	3336600192911	1
38	400	540	168D38L0540	3336600192935	1
40	400	540	168D40L0540	3336600192942	1
42	400	540	168D42L0540	3336600192959	1
45	400	540	168D45L0540	3336600192973	1
52	400	540	168D52L0540	3336600202856	1
L 550 x 690					
16	550	690	168D16L0690	3336600193178	1
18	550	690	168D18L0690	3336600193192	1
20	550	690	168D20L0690	3336600192829	1
22	550	690	168D22L0690	3336600193284	1
24	550	690	168D24L0690	3336600193338	1

Ø	Lu	Lt	Ref.	Gencod	Qt.
25	550	690	168D25L0690	3336600192850	1
26	550	690	168D26L0690	3336600193406	1
28	550	690	168D28L0690	3336600193437	1
30	550	690	168D30L0690	3336600193499	1
32	550	690	168D32L0690	3336600192553	1
35	550	690	168D35L0690	3336600193567	1
36	550	690	168D36L0690	3336600192928	1
38	550	690	168D38L0690	3336600193635	1
40	550	690	168D40L0690	3336600193642	1
42	550	690	168D42L0690	3336600192966	1
45	550	690	168D45L0690	3336600192980	1
52	550	540	168D52L0690	3336600202863	1
L 780 x 920					
16	780	920	168D16L0920	3336600192461	1
18	780	920	168D18L0920	3336600193208	1
20	780	920	168D20L0920	3336600193246	1
22	780	920	168D22L0920	3336600193291	1
24	780	920	168D24L0920	3336600193345	1
25	780	920	168D25L0920	3336600192508	1
28	780	920	168D28L0920	3336600193444	1
30	780	920	168D30L0920	3336600193505	1
32	780	920	168D32L0920	3336600192560	1
35	780	920	168D35L0920	3336600193574	1
36	780	920	168D36L0920	3336600193604	1
40	780	920	168D40L0920	3336600193659	1
42	780	920	168D42L0920	3336600193680	1
45	780	920	168D45L0920	3336600193994	1
L 1160 x 1300					
20	1160	1300	168D20L1300	3336600193253	1
22	1160	1300	168D22L1300	3336600193307	1
28	1160	1300	168D28L1300	3336600193451	1
32	1160	1300	168D32L1300	3336600193529	1
35	1160	1300	168D35L1300	3336600193581	1
L 1360 x 1500					
20	1360	1500	168D20L1500	3336600193260	1
22	1360	1500	168D22L1500	3336600202481	1
25	1360	1500	168D25L1500	3336600192515	1
28	1360	1500	168D28L1500	3336600193468	1
32	1360	1500	168D32L1500	3336600193536	1
40	1360	1500	168D40L1500	3336600193666	1
45	1360	1500	168D45L1500	3336600193734	1
* 2 Taillants					

Ref.
168

Ultimax grandes longueurs

Foret marteau 6 taillants compatible SDS-max jusqu'à 3,85 mètres

Foret SDS Max avec tête 6 taillants haute performance, pour le perçage des bétons durs et des bétons armés. Nécessite un délai supplémentaire pour la disponibilité des produits.



Carton

Ø	Lu	Lt	Ref.	Gencod	Qt.
L 1580 x 1925					
22	1860	1925	168D22L1925	3336600202498	1
25	1860	1925	168D25L1925	3336600192522	1
L 2080 x 2500					
22	2360	2500	168D22L2500	3336600192478	1
25	2360	2500	168D25L2500	3336600202511	1
L 2580 x 3000					
22	2860	3000	168D22L3000	3336600202504	1
25	2860	3000	168D25L3000	3336600202528	1
L 3080 x 3500					
22	3360	3500	168D22L3500	3336600192485	1
25	3360	3500	168D25L3500	3336600202535	1
L 3580 x 3850					
22	3710	3850	168D22L3850	3336600192492	1
25	3710	3850	168D25L3850	3336600202542	1

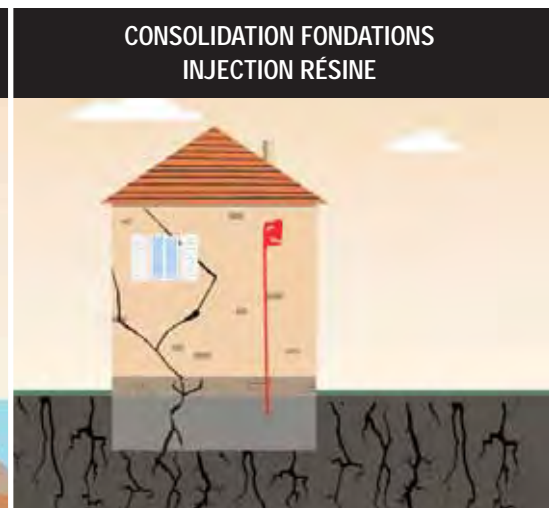
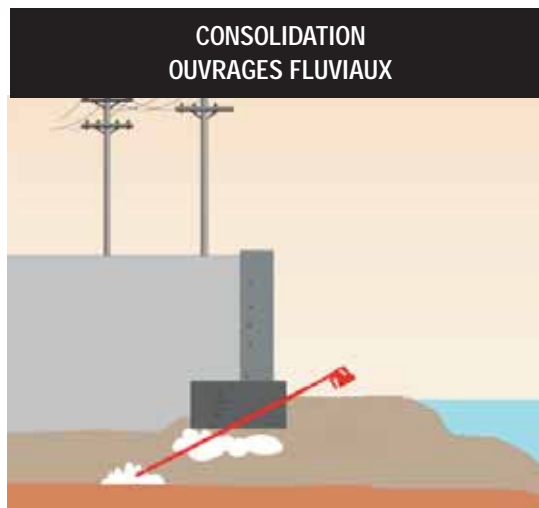

FORET ASPIRATION

SPEEDUSTER 646

OBJECTIF ZERO POUSSIERE



Le foret aspiration SPEEDUSTER équipé de la tête Massive Système permet l'évacuation immédiate des poussières. Le foret SPEEDUSTER perce plus rapidement et sans bloquer, sa durée de vie est considérablement allongée.



CHANTIER PROPRE



Le foret aspiration SPEEDUSTER permet l'aspiration des poussières générées pendant le perçage. Les chantiers sont propres, plus besoin de perdre du temps ! Les équipements sont préservés de la poussière et durent plus longtemps.

PROTECTION



Les opérateurs sont protégés des risques liés à la poussière. Leur santé est respectée. Leur travail est moins pénible. L'article L. 231-1 du Code du Travail établit la valeur d'exposition moyenne à la silice sous forme de quartz (poussière respirable) à 0,1 mg/m3 pour 8 heures de travail.

PERÇAGE ULTRA RAPIDE

PERÇE 2X PLUS VITE

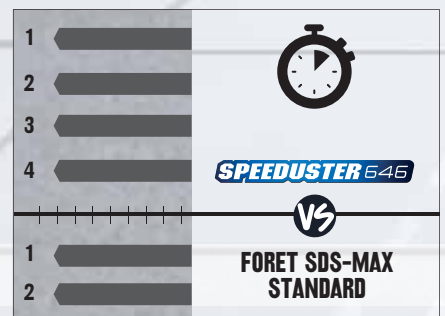

Le foret aspiration SPEEDUSTER perce 4 trous contre 2 pour un foret SDS-Max standard.



COMPARATIF PERÇAGE

**FORET SDS-MAX
STANDARD**



SPEEDUSTER 646



1KG DE POUSSIÈRE



ZÉRO POUSSIÈRE



Perçage diamètre 32 Longueur 1 mètre dans béton C50/60.

PRODUCTIVITÉ

FIXATION EN 2 ÉTAPES SEULEMENT

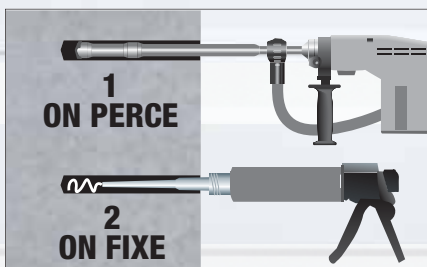

Le perçage et le nettoyage des trous se font en une seule étape. La résistance à l'arrachement des fixations chimiques est décuplée grâce aux trous parfaitement propres. Il y a un réel gain de temps et une plus grande rentabilité des chantiers.

Ref.
114

Speeduster **SPEEDUSTER**

Foret marteau aspiration compatible SDS-plus

Le foret aspiration Speeduster permet l'évacuation immédiate des poussières. Il perce donc plus rapidement et sa durée de vie en est considérablement allongée.



• 2 EN 1 : PERCE ET ASPIRE

Description

- Trois larges trous d'évacuation des poussières.
- Manchon de raccordement pour l'aspiration.
- Tête 3 taillants.
- Pointe de centrage.

Avantages

- Travail sans poussière.
- Perçage dans les bétons et les bétons armés.
- Perçage et nettoyage des trous en 1 opération.
- Mise en oeuvre plus rapide des ancrages.
- Robustesse et durée de vie.

Applications

- Reprise de fers à béton.
- Salles blanches, hôpitaux, laboratoires...



Béton armé, Béton, Granit, Pierre, Brique pleine

Attachement Perforateur

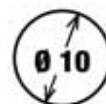

Compatible
SDS-plus



Clip noir

Ø	Lu	Lt	Ref.	Gencod	Qt.
3 taillants					
12	265	410	114D12L0410	3336600194175	1
14	265	410	114D14L0410	3336600194182	1
16	265	410	114D16L0410	3336600194199	1
18	265	410	114D18L0410	3336600194205	1
20	265	410	114D20L0410	3336600194212	1

VIDEO DEMO



Ref.
114DPLUS

Accessoire foret aspiration compatible SDS-plus

Kit composé d'un manchon et d'un joint torique pour foret aspiration SDS-plus.



Tube Srewpack

Ref.	Gencod	Qt.
SDS-plus 114DPLUS	3336600194229	1



Ref.
161

Speeduster 646 **SPEEDUSTER 646**

Foret marteau aspiration compatible SDS-max

Le foret aspiration Speeduster permet l'évacuation immédiate des poussières. Il perce donc plus rapidement et sa durée de vie en est considérablement allongée.

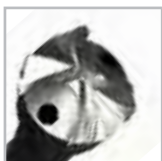

• 2 EN 1 : PERCE ET ASPIRE

Description

- Deux trous d'évacuation des poussières.
- Tête 3 taillants ou tête massive système.
- Pointe de centrage.
- Manchon de raccordement pour l'aspiration.
- 100% carbure.
- Réduction du corps du foret avec bague de centrage selon modèle.

Avantages

- Travail sans poussière.
- Perçage dans les bétons et les bétons armés.
- Perçage et nettoyage des trous en 1 opération
- Mise en oeuvre plus rapide des ancrages.
- Robustesse et durée de vie.

Applications

- Reprise de fers à béton.
- Salles blanches, hôpitaux, laboratoires...



Béton armé, Béton, Granit, Pierre, Brique pleine

Attachement Perforateur

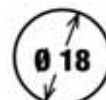

Compatible
SDS-max



Clip noir

Ø	Lu	Lt	Ref.	Gencod	Qt.
3 taillants					
14	400	610	161D14L0610	3336600192669	1
16	400	610	161D16L0610	3336600192676	1
18	400	610	161D18L0610	3336600192683	1
20	400	610	161D20L0610	3336600192690	1



Clip noir

Ø	Lu	Lt	Ref.	Gencod	Qt.
10 taillants					
22	400	610	161D22L0610	3336600192706	1
25	400	610	161D25L0610	3336600192713	1
28	400	610	161D28L0610	3336600192720	1
30	400	610	161D30L0610	3336600192737	1
32	400	610	161D32L0610	3336600192744	1
35	400	610	161D35L0610	3336600192751	1

Ref.
161DMAX

Accessoire foret aspiration compatible SDS-max

Kit composé d'un manchon et d'un joint torique pour foret aspiration SDS-max.



Tube Srewpack

Ref.	Gencod	Qt.
SDS-max 161DMAX	3336600192768	1

Préconisation puissance machine / diamètre de foret aspiration Speeduster

Utiliser une machine non adaptée au diamètre du foret peut entrainer la casse de celui-ci.

Machine Attachement	Batterie tension en V	Force de frappe en joules	Poids en Kg	DIAMÈTRE													
				12	14	16	18	20	22	24	26	28	30	32	35		
Perforateur filaire SDS-max	-	8-9	6-7														
	-	12-13	8-9														
Perforateur filaire SDS-plus	-	2.5-3.5	2.5-3.5														
	-	3-3.5	3-4														
	-	4-4.5	4.5-5														
Perforateur sans fil SDS-plus	18	2-3	3-4														
	36	2	3														
	36	3-4	4-5														

Utilisation optimale
 Utilisation possible
 Non compatible





1 Adaptateur compatible SDS-max
Ref : 370B



2 Rallonge avec vis
Ref : 371B

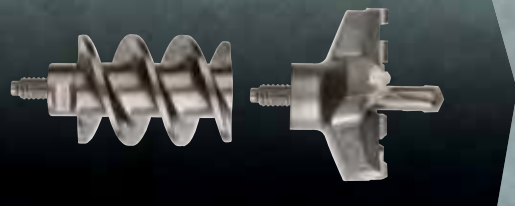

Conseils

- Terminer le serrage des outils avec une clé plate.
- Graisser régulièrement les vis d'accouplement et les alésages filetés.
- Ressort (livré avec) à insérer dans la partie femelle (système de blocage).





2 Rallonge avec vis
Ref : 371B



3 Hélice avec vis
Ref : 372B



4 Tête avec foret centreur
Ref : 373B

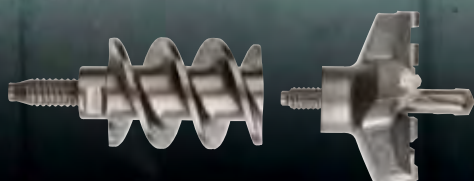

SYSTÈME MODULABLE POWER-MAX

Outil modulaire et évolutif permettant le perçage sur des profondeurs de plus d'1 mètre.

S'adapte à tous les marteaux perforateurs en changeant uniquement l'adaptateur.

Possibilité de monter des têtes de perçage Ø32 à 80 mm ou des trépan carbure Ø30 à 125mm.

Tête à plaquette carbure et foret centreur à 2 taillants.

- Polyvalence et modularité.
- Gros diamètre.
- Perçage profond jusqu'à 1,7 mètres.



Ref.
373B

Tête Power Max

Compatible SDS-max



Tête plaquettes carbures à 4 taillants Power Max avec foret centreur permettant le perçage sur des profondeurs de plus de 1m. Grande polyvalence avec possibilité de monter des têtes de perçage Ø32 à 80mm ou des trépan carbure Ø30 à 125mm.



- MODULARITÉ
- PERÇAGE PROFOND

Description

- Outil modulable et évolutif permettant le perçage sur des profondeurs de plus d'1 m.
- Possibilité de monter des têtes de perçage Ø32 à 80 mm ou des trépan carbure 30 à 125 mm.
- Tête à plaquettes carbures et foret centreur à 2 taillants.

Avantages

- Polyvalence et modularité.
- Perçage de grandes longueurs.
- Résistance et robustesse.

Conseils

- Terminer le serrage des outils avec une clé plate.
- Graisser régulièrement les vis d'accouplement et les alésages filetés.
- Ressort (livré avec) à insérer dans la partie femelle (système de blocage).



Béton, Pierre, Parpaing

Attachement Perforateur



Compatible
SDS-max



Tube Srewpack

Ø	Lt	Ref.	Gencod	Qt.
32	43	373BD32	3336600154094	1
44	43	373BD44	3336600146273	1
52	43	373BD52	3336600143456	1
60	43	373BD60	3336600143463	1
66	43	373BD66	3336600143470	1
80	43	373BD80	3336600143487	1

VIDEO DEMO



Ref.
372B

Hélice avec vis pour tête Power-Max

Spécialement adaptée pour les têtes Power-Max Ø 44-52 et Ø 60-80.



Tube Srewpack



Pour tête Ø	Ø	Lt	Ref.	Gencod	Qt.
44-52	40	180	372BD40	3336600143432	1
60-80	55	90	372BD55	3336600143449	1

Ref.
371B

Rallonge Power-max avec vis

Conférant polyvalence et modularité pour réaliser le perçage sur des profondeurs de plus d'1 m.



Tube Srewpack



Ø	Lt	Ref.	Gencod	Qt.
14	280	371BD0280	3336600143425	1

Ref.
370B

Adaptateur compatible SDS-max

Longueur 250 mm, 450 mm ou 850 mm.



Clip noir



Ø	Lt	Ref.	Gencod	Qt.
14	250	370BD0250	3336600143395	1
14	450	370BD0450	3336600143401	1
14	850	370BD0850	3336600143418	1

Ref.
374B

Foret centreur pour tête Power-Max

Foret de rechange adaptable sur toutes les têtes Power-Max.



Tube incolore clip noir



Ø	Lt	Ref.	Gencod	Qt.
12	90	374B	3336600143494	1

Ref.
375B

Vis d'accouplement + ressort Power-Max

Système de blocage permettant l'assemblage des rallonges, hélices et têtes Power-Max.



Ø	Lt	Ref.	Gencod	Qt.
14	62	375B	3336600143500	1

Tube incolore clip noir

Ref.
376B

Coupleur pour trépan carbure

Coupleur conique pour adapter trépan carbure sur système Power-Max.



Tube Srewpack

Ø	Lt	Ref.	Gencod	Qt.
26	90	376B	3336600143517	1

Adaptateur Power-Max Réf.370B	Coupleur Réf.376B	Trépan carbure Réf.300	Foret centreur Réf.302
-------------------------------	-------------------	------------------------	------------------------



VIDEO DEMO



Composition Kits

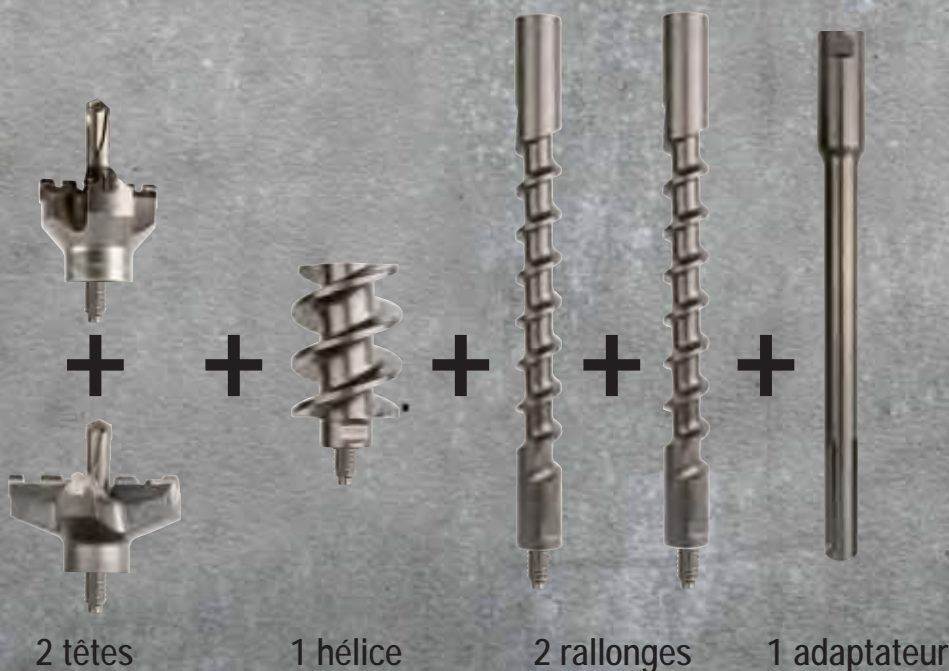

2 têtes

1 hélice

2 rallonges

1 adaptateur

Ref.
093C

Kit 2 têtes Ø 32-44 mm

Kit prêt à l'emploi spécialement adapté pour le système modulable Power-Max permettant un perçage profond.



Tube Srewpack



Ø 32 x 910

Ø 44 x 1000

Hélice Ø 40

Ø	Lt	Ref.	Gencod	Qt.
32-44	910/1000	093C	3336600186866	1

Ref.
090C

Kit 2 têtes Ø 44-52 mm

Kit prêt à l'emploi spécialement adapté pour le système modulable Power-Max permettant un perçage profond.



Tube Srewpack



Ø 44 x 1000

Hélice Ø 40

Ø 52 x 1000

Hélice Ø 40

Ø	Lt	Ref.	Gencod	Qt.
44-52	1000	090C	3336600174580	1

Ref.
091C

Kit 2 têtes Ø 52 -66 mm

Kit prêt à l'emploi spécialement adapté pour le système modulable Power-Max permettant un perçage profond.



Tube Srewpack



Ø 52 x 910

Ø 66 x 1000

Hélice Ø 55

Ø	Lt	Ref.	Gencod	Qt.
52-66	910/1000	091C	3336600186842	1

Ref.
092C

Kit 2 têtes Ø 52-80 mm

Kit prêt à l'emploi spécialement adapté pour le système modulable Power-Max permettant un perçage profond.



Tube Srewpack



Ø 52 x 910

Ø 80 x 1000

Hélice Ø 55

Ø	Lt	Ref.	Gencod	Qt.
52-80	910/1000	092C	3336600186859	1

Ref.
165

Crosser

Foret multi-taillants compatible SDS-max



Perçage profond ou traversant à partir de 45 mm jusqu'à 80 mm de diamètre, pour le passage de gaine ou de tuyaux en réovation ou en construction neuve.



- PERÇAGE PROFOND
- GROS DIAMÈTRES

Description

- Foret centreur avec plaquette carbure.
- Plaquettes carbures au centre et en périphérie.
- Foret percussion.
- Importante zone d'évacuation des poussières.
- Queue longueur 590mm ou 990mm.

Avantages

- Résistance et durée de vie.
- Perçage gros diamètre.
- Pouvoir de destruction accrue.
- Rigidité.

Applications

- Idéal pour les perçages profonds ou traversants.



Béton, Pierre, Brique pleine

Attachement Perforateur



Compatible
SDS-max



Tube Srewpack

Nombre de plaquettes	Ø	Lu	Lt	Ref.	Gencod	Qt.
L 450 x 590						
4	45	450	590	165D45L0590	3336600098848	1
6	55	450	590	165D55L0590	3336600005297	1
6	65	450	590	165D65L0590	3336600005303	1
10	80	450	590	165D80L0590	3336600005310	1
L 780 x 990						
4	45	780	990	165D45L0990	3336600005617	1
6	55	780	990	165D55L0990	3336600005624	1
6	65	780	990	165D65L0990	3336600005631	1
10	80	780	990	165D80L0990	3336600005648	1

Ref.
138B

Adaptateur compatible SDS-plus

Adaptateur emmanchement SDS Max avec mandrin intégré compatible SDS-plus longueur 260 mm.



Tube Screwpack

Ref.	Gencod	Qt.
138B	3336600015661	1



Ref.
143B

Adaptateur 1/2" mâle - compatible SDS-plus

Porte mandrin emmanchement compatible SDS plus - 1/2" mâle longueur 60 mm.



Clip noir

Ref.	Gencod	Qt.
143B	3336600063990	1



Ref.
177B

Adaptateur 1/2" mâle - compatible SDS-max

Porte mandrin emmanchement compatible SDS Max - 1/2" mâle longueur 150 mm.



Etui transparent

Ref.	Gencod	Qt.
177B	3336600064010	1



Ref.
121A

Mandrin

Spécial perforateur

Description

- Mandrin sans clé à serrage manuel filetage 1/2"-20 UNF.
- Adaptateur 1/2 mâle compatible SDS-plus.
- Capacité de serrage de Ø1,5 à 13mm.
- Système de verrouillage à cliquet.



Filetage

Perforateur



Quadropack

Ref.	Gencod	Qt.
121A	3336600202412	1

Ref.
124K

Mandrin

Spécial meuleuse

Description

- Mandrin sans clé, spécial meuleuse.
- Capacité de serrage de Ø1,5 à 13 mm.
- Système de verrouillage par cliquet.
- 2 chemises métalliques.
- Filetage M14.



Filetage

Meuleuse



Tube Srewpack

Ref.	Gencod	Qt.
124K	3336600146938	1



GAMME DÉMOLITION PERFORATEURS

Burins

P. 58

Pour enlever des matériaux en quantité plus importante.

Burins coudés

Pour enlever des matériaux en quantité plus importante avec une face de travail coudée pour un travail plus ergonomique.

P. 60

Gouges brique

P. 61

Pour les travaux dans le grès, la brique et la pierre. Idéale pour faire varier la profondeur du canal et pour creuser des emplacements pour prises de courant sans changer d'outils.

Gouges béton

Pour réaliser des canaux étroits dans le béton.

P. 61

Bouchardes

- 16 dents.
- Monobloc.

P. 60





Burins dents carbure

P. 60

Pour déjoindre, enlever sans abîmer les briques ou les pierres de maçonnerie, le carrelage et les couches de crépi.



Burins mortier

Pour enlever le mortier entre les briques, les parpaings,...

P. 61



Bac de rangement

Pour rangement des outils de démolition, livrés en vrac. Séparateurs amovibles livrés avec le présentoir. Se pose sur tablette, bas de gondole. Fond aimanté pour une stabilité optimale. Réf. M00197



Désignation	Ref.	Gencod
BAC AVEC SEPARATEUR AMOVIBLE (LARG.500MM X PROF.500MM)	M00197	3336609008909

Ref.
322

Pic Hélicoïdal compatible SDS-plus

Pointe hélicoïdale qui facilite l'éclatement des matériaux, évite les blocages et permet un meilleur rendement. Destruction de dalle de béton, de marche, de bloc de pierre.



Clip noir

Ø	Lt	Ref.	Gencod	Qt.
Compatible SDS-plus				
12	250	322D12L0250	3336600012820	1
14	250	322D14L0250	3336600022171	1



Ref.
342

PIC Hélicoïdal compatible SDS-max

Pointe hélicoïdale qui facilite l'éclatement des matériaux, évite les blocages et permet un meilleur rendement. Destruction de dalle de béton, de marche, de bloc de pierre.



Clip noir

Ø	Lt	Ref.	Gencod	Qt.
Compatible SDS-max				
18	280	342D18L0280	3336600063488	1
18	400	342D18L0400	3336600061521	1
18	600	342D18L0600	3336600063495	1



Ref.
318

Burin compatible SDS-plus

Burin plat haute résistance. Pour tous travaux de démolition.



Clip noir

Larg.	Lt	Ref.	Gencod	Qt.
Compatible SDS-plus				
20	250	318L20L0250	3336600063518	1
40	200	318L40L0200	3336600063525	1



Ref.
343

Burin compatible SDS-max

Burin plat haute résistance. Pour tous travaux de démolition.



Clip noir

Larg.	Lt	Ref.	Gencod	Qt.
Compatible SDS-max				
24	280	343L24L0280	3336600063549	1
24	400	343L24L0400	3336600061514	1
24	600	343L24L0600	3336600075368	1
50	360	343L50L0360	3336600063556	1
80	300	343L80L0300	3336600063563	1
115	350	343L115L0350	3336600063570	1



PIC HÉLICOÏDAL



**4 ARÊTES
ANTI-BLOPAGE**

**PROFIL
HÉLICOÏDAL**

TRAVAIL SANS EFFORT

Grâce à sa tête hélicoïdale, le pic s'enfonce et perce aisément la matière sans que l'utilisateur ait à fournir un quelconque effort supplémentaire.

ANTI-BLOPAGE

La pointe du pic travaille en vrille, les points de contact sont en appui constant sur les 4 arêtes. Guidé par ses arêtes le pic ne peut pas se bloquer dans la matière. Un travail sans obstacle favorise énormément l'éclatement du béton.

100% PUISSANCE DE FRAPPE

Le traitement thermique sous atmosphère contrôlée et la géométrie de taillage optimisée permettent de générer un profil de dureté qui restitue à 100% la puissance de frappe du marteau perforateur.



Ref.
363

Boucharde compatible SDS-max

Monobloc comprenant 16 dents en acier pour la réalisation de finition bouchardée.



Twistpack incolore

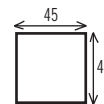

Larg.	Lt	Ref.	Gencod	Qt.
Compatible SDS-max				
45	240	363D16L0045	3336600063723	1



Ref.
348

Burin coudé compatible SDS-plus

Grande largeur pour un enlèvement de matériaux en quantité plus importante.



Clip noir



Larg.	Lt	Ref.	Gencod	Qt.
Compatible SDS-plus				
40	200	348L40L0200	3336600063648	1
80	200	348L80L0200	3336600192430	1



Ref.
349

Burin coudé compatible SDS-max

Grande largeur pour un enlèvement de matériaux en quantité plus importante.



Clip noir



Larg.	Lt	Ref.	Gencod	Qt.
Compatible SDS-max				
50	300	349L50L0300	3336600063655	1
80	300	349L80L0300	3336600185401	1



Ref.
361

Burin à dents carbure compatible SDS-max

Burin permettant de déjoindre les briques ou les pierres, d'enlever les couches de crépi.



Clip noir



Larg.	Lt	Ref.	Gencod	Qt.
Compatible SDS-max				
38	280	361L40L0280	3336600063662	1



Ref.
329

Burin Mortier compatible SDS-max

Burin pour perforateur idéal pour enlever le mortier entre les briques, les parpaings, etc...



Ep.	Lt	Ref.	Gencod	Qt.
Compatible SDS-max				
10	300	329L10L0300	3336600063679	1



Ref.
311

Gouge compatible SDS-plus

Gouge pour perforateur, idéal pour réaliser des canaux étroits dans le béton, des saignées permettant d'encaster des gaines.



Larg.	Lt	Ref.	Gencod	Qt.
Compatible SDS-plus				
22	250	311L22L0250	3336600063686	1



Ref.
312

Gouge compatible SDS-max

Gouge pour perforateur, idéal pour réaliser des canaux étroits dans le béton, des saignées permettant d'encaster des gaines.



Larg.	Lt	Ref.	Gencod	Qt.
Compatible SDS-max				
26	300	312L26L0300	3336600063693	1



Ref.
314

Gouge spéciale brique compatible SDS-max

Gouge pour perforateur permettant de faire varier la profondeur de la saignée dans la brique pour encaster des gaines ou des prises.



Ep.	Lt	Ref.	Gencod	Qt.
Compatible SDS-max				
32x23	300	314L32L0300	3336600063709	1
35x36	380	314L35L0380	3336600063716	1





**Made in
GERMANY**

Hexagonal 19 mm + gorge de retenue (réf.310, 347)

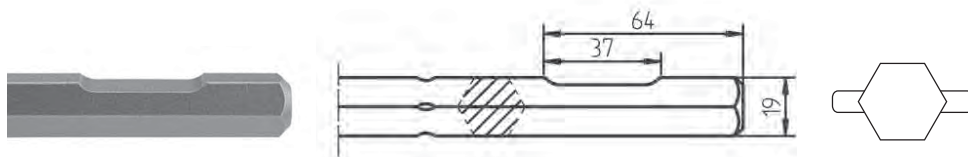

Hexagonal 19 mm + extrémité cylindrique Ø16,5x35 mm (réf.324)

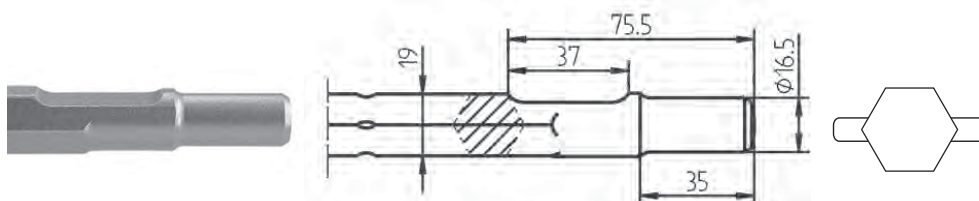

Hexagonal 22 mm + 6 rainures (TE-S) (réf.355, 359)

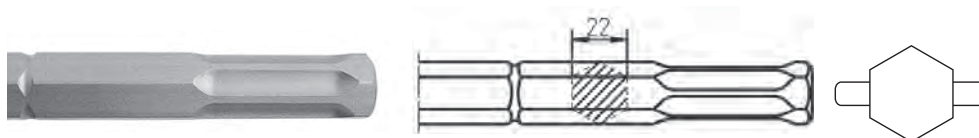

GAMME DÉMOLITION PIQUEURS

Pics, Burins & Pelles



Hexagonal 28 mm + méplat (réf.341, 354)

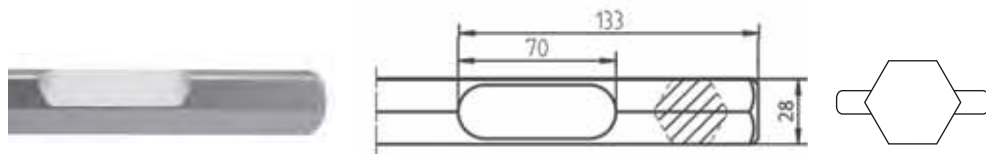

Hexagonal 28 mm + collerette (réf.321H, 351H, 373H)

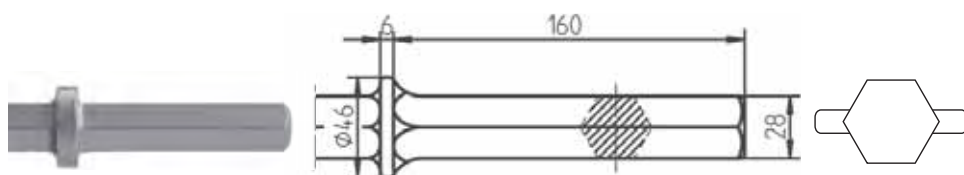

Hexagonal 30 mm + extrémité cylindrique $\phi 24 \times 55$ mm (réf.393, 394)

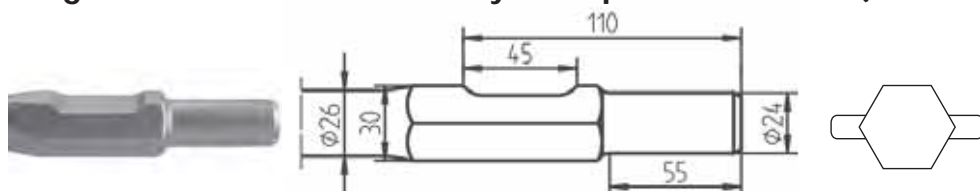

Ref.
310

Pic hexagonal 19 mm + méplat

Spécial pour brise béton avec emmanchement hexagonal et méplat de 37 mm.

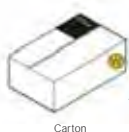

Ø	Lt	Ref.	Gencod	Qt.
Hexagonal 19 mm + méplat				
19	400	310H19L0400	3336600190306	1



Ref.
347

Burin hexagonal 19 mm + méplat

Spécial pour brise béton avec emmanchement hexagonal et méplat de 37 mm.



Larg.	Lt	Ref.	Gencod	Qt.
Hexagonal 19 mm + méplat				
24	400	347L24L0400	3336600190313	1



Ref.
324

Pic hexagonal 19 mm + extrémité cylindrique

Spécial pour brise béton avec emmanchement cylindrique Ø16,5x35 mm.



Ø	Lt	Ref.	Gencod	Qt.
Hexagonal 19 mm + extrémité cylindrique Ø 16.5x35 mm				
19	300	324H19L0300	3336600013148	1
19	400	324H19L0400	3336600013155	1



Ref.
320

Burin hexagonal 19 mm + extrémité cylindrique

Spécial pour brise béton avec emmanchement cylindrique Ø16,5x35 mm.



ou



Larg.	Lt	Ref.	Gencod	Qt.
Hexagonal 19 mm + extrémité cylindrique Ø 16.5x35 mm				
24	300	320L24L0300	3336600063587	1
24	400	320L24L0400	3336600063594	1
80	300	320L80L0300	3336600063617	1



Ref.
359

Pic hexagonal 22 mm + 6 rainures (TE-S)

Spécial pour brise béton avec emmanchement 6 rainures (TE-S).



Ø	Lt	Ref.	Gencod	Qt.
Hexagonal 22mm + 6 rainures (TE'S)				
22	360	359D22L0360	3336600173392	1



Ref.
355

Burin hexagonal 22 mm + 6 rainures (TE-S)

Spécial pour brise béton avec emmanchement 6 rainures (TE-S).



Larg.	Lt	Ref.	Gencod	Qt.
Hexagonal 22mm + 6 rainures (TE'S)				
28	360	355L28L0360	3336600173408	1



Ref.
354

Pic hexagonal 28 mm + méplat

Spécial pour brise béton avec emmanchement hexagonal et méplat de 70 mm.



Ø	Lt	Ref.	Gencod	Qt.
Hexagonal 28 mm + méplat				
28	400	354H28L0400	3336600171848	1



Ref.
341

Burin hexagonal 28 mm + méplat

Spécial pour brise béton avec emmanchement hexagonal et méplat de 70 mm.



Larg.	Lt	Ref.	Gencod	Qt.
Hexagonal 28 mm + méplat				
32	400	341L32L0400	3336600173385	1



Ref.
321H

Pic hexagonal 28 mm + collerette

Spécial pour brise béton avec emmanchement hexagonal 28x160 mm avec collerette.



Ø	Lt	Ref.	Gencod	Qt.
Hexagonal 28x160 mm + collerette				
28	560	321HD28L0560	3336600195417	1



Ref.
351H

Burin hexagonal 28 mm + collerette

Spécial pour brise béton avec emmanchement hexagonal 28x160 mm avec collerette.



Larg.	Lt	Ref.	Gencod	Qt.
Hexagonal 28x160 mm + collerette				
30	560	351HL30L0560	3336600195424	1
85	520	351HL85L0520	3336600196483	1



Ref.
373HL

Pelle hexagonal 28 mm + collerette

Spécial pour brise béton avec emmanchement hexagonal 28x160 mm avec collerette.



Larg.	Lt	Ref.	Gencod	Qt.
Hexagonal 28x160 mm + collerette				
75	560	373HL75L0560	3336600196469	1
125	510	373HL125L0510	3336600196476	1



Ref.
393

Pic hexagonal 30 mm + extrémité cylindrique

Spécial pour brise béton avec emmanchement cylindrique Ø24x55 mm.



Ø	Lt	Ref.	Gencod	Qt.
Hexagonal 30 mm + extrémité cylindrique Ø 24x55 mm				
24	400	393D24L0400	3336600083233	1



Ref.
394

Burin hexagonal 30 mm + extrémité cylindrique







Spécial pour brise béton avec emmanchement cylindrique Ø24x55 mm.



Larg.	Lt	Ref.	Gencod	Qt.
Hexagonal 30 mm + extrémité cylindrique Ø 24x55 mm				
32	400	394L32L0400	3336600083219	1
75	400	394L75L0400	3336600083202	1



Compatibilité pics et burins pour marteau piqueur

 <p>Hexagonal 19 mm + méplat</p>	 <p>Hexagonal 19 mm + extrémité cylindrique Ø 16.5x35 mm</p>	 <p>Hexagonal 22 mm + rainures (TE-S)</p>	 <p>Hexagonal 28 mm + méplat</p>	 <p>Hexagonal 30 mm + extrémité cylindrique Ø 24x55 mm</p>	 <p>Hexagonal 28 mm + collerette</p>
ATLAS COPCO	ATLAS COPCO	HILTI®	BOSCH®	BOSCH®	HITACHI® / HIKOKI®
PB14D	PB10H	TE805	GSH16-28	GSH16-30	H90 SG
BOSCH®	PH11H	TE905	GSH27	HITACHI® / HIKOKI®	MAKITA®
PH5H	PH5H	TE905AVR	GSH27VC		
HS10 (12312)	PHE50H	TE1000AVR	HSH28 (12314)	H65SB	HM1317CB
USH10 (11305)	PHE5H	TE1500AVR	USH27 (11304)	H65SB2	HM1812
CASALS®	PHE6H	TE2000AVR	11335K	H70 SA	HM1512
Tornado	BOSCH®	TE800AVR	BH2760VC	H655B3	
DEWALT®	45DE (11214)		BH2770VCD		
	UBH12-50 (11209)		DEWALT®	MAKITA®	
D25940K	UBH6-35		D25980	HM1300	
D25941K	UBH6-35D		D25987A	HM1303	
DW558K	USH6		D2560K	HM1304	
ELU®	HITACHI® / HIKOKI®		HILTI®	HM1317C	
SH60K	H45FRV		TE3000	HM1400	
HITACHI® / HIKOKI®	DH38YA		HITACHI® / HIKOKI®	HM1500	
DH50SH1	DH38YF		MILWAUKEE®		
KANGO	DH40FA		K2628H		
1400B	DH40FB		H65 SD	K1528H	
638S	DH40FR		H70 SD	K1530H	
800S	DH50SB		H85	D25961K	
900B	DH50SBK		H90 SE		
900KS	MAKITA®		MILWAUKEE®		
900S	HM0810B		K2628H		
900XS	HM1140C		K1528H		
950B	HM1242C		MAKITA®		
MAKITA®	HR3520B		HM1304B		
HM1200B	HR3850B		HM1500B		
MILWAUKEE®	HR4040C		HM1511		
5335	HR5000				
RYOBI®	METABO®				
CH465K	Bh1130S				
CH486K	Bh1131S				
SPIT®	BhE6030S				
400	RH66				
400S	RH99				
	RH99X				
	MILWAUKEE®				
	5311				
	5312				
	5316				
	5317				
	5343				
	5344				
	5347				
	5348				
	5352				
	5353				
	PH11H				
	PH40H				
	WACKER®				
	EHB11BLS				

CONCEPT DIAMANT

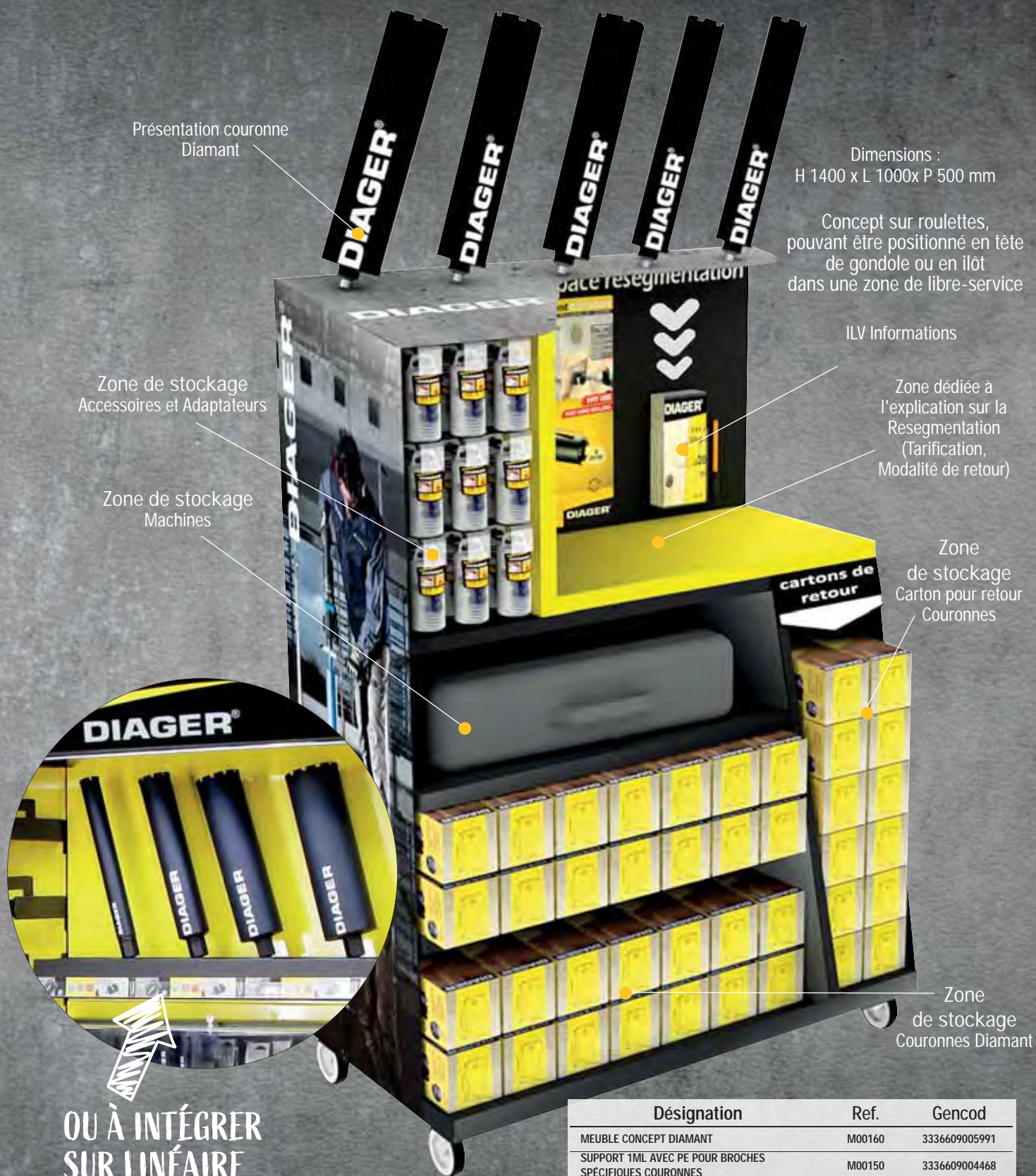

Présentation couronne
Diamant

Dimensions :
H 1400 x L 1000x P 500 mm

Concept sur roulettes,
pouvant être positionné en tête
de gondole ou en îlot
dans une zone de libre-service

ILV Informations

Zone de stockage
Accessoires et Adaptateurs

Zone dédiée à
l'explication sur la
Resegmentation
(Tarification,
Modalité de retour)

Zone de stockage
Machines

Zone
de stockage
Carton pour retour
Couronnes



Zone
de stockage
Couronnes
Diamant

**OU À INTÉGRER
SUR LINÉAIRE**

Support 1ml pour présentation des couronnes Diamantées.
Choix de broches selon attachement : 1/2 & 1-1/4.

Désignation	Ref.	Gencod
MEUBLE CONCEPT DIAMANT	M00160	3336609005991
SUPPORT 1ML AVEC PE POUR BROCHES SPÉCIFIQUES COURONNES	M00150	3336609004468
BROCHE COURONNE 1/2	M00122	3336609004338
BROCHE COURONNE 1-1/4	M00123	3336609004345

Guide carottage

Choisir son matériel



Conseils :

- Régler correctement le débit d'eau : Assez pour refroidir la couronne mais pas trop.
- Il est bien d'avoir une eau assez pâteuse car cela permet de nettoyer (et d'aviver) les segments en permanence.
- Aviver régulièrement les segments de la couronne.

Compatibilité matériel

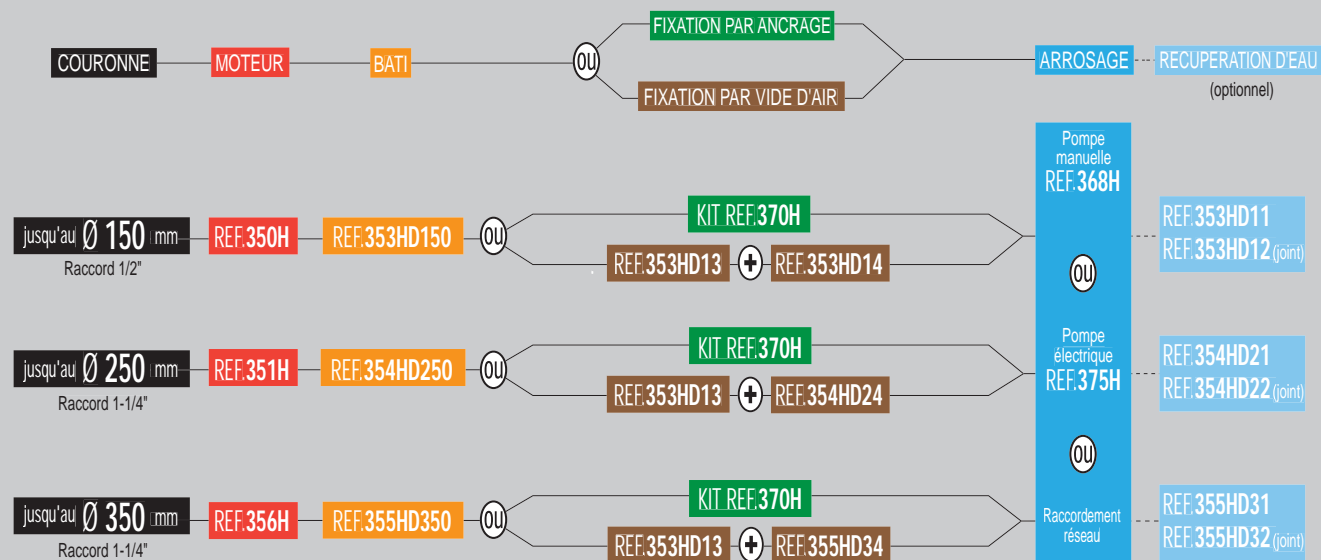

Ref.
436A

Couronne Diamant Emmanchement 1/2" mâle

Couronne diamant haute performance, perçage diamètre 30 mm à 200 mm dans les matériaux standards, béton et béton abrasif.



- 3X PLUS DE TROUS
- 2X MOINS D'USURE

Description

- Segments diamant haute résistance.
- Concentration en diamant élevée.
- Diamant revêtu.
- Segment ondulé.

Avantages

- Perce le béton et le béton armé.
- Permet un travail constant et efficace.
- Les segments ondulés réduisent les efforts.
- Segments avivés, couronne prête à l'emploi.

Applications

- Passage de gaine électrique, de tuyaux d'évacuation ou de conduit de ventilation.

Conseils

- Pour une coupe toujours performante pensez à aviver régulièrement les segments avec la pierre à aviver réf.441.



Béton armé, Béton, Pierre, Granit, Brique pleine

Attachement Utilisation



Compatible
raccord 1/2"



Arrosage
à l'eau



COURONNES SUR DEMANDE

- Couronnes emmanchement 3 trous réf. 436c
- Autres longueurs de couronnes
- Matériaux spécifiques



Pierre à aviver Ref.441

VIDEO TUTO



Carton

Ø	Lu	Ref.	Gencod	Qt.
Raccord 1/2" - Lu 400				
30	400	436AD030L0400	3336600158238	1
35	400	436AD035L0400	3336600144965	1
40	400	436AD040L0400	3336600144972	1
46	400	436AD046L0400	3336600144989	1
51	400	436AD051L0400	3336600174627	1
56	400	436AD056L0400	3336600173927	1
61	400	436AD061L0400	3336600159143	1
66	400	436AD066L0400	3336600174665	1
71	400	436AD071L0400	3336600174146	1
82	400	436AD082L0400	3336600174566	1
87	400	436AD087L0400	3336600176553	1
92	400	436AD092L0400	3336600174542	1
102	400	436AD102L0400	3336600174528	1
112	400	436AD112L0400	3336600158832	1
127	400	436AD127L0400	3336600168206	1
132	400	436AD132L0400	3336600174535	1
152	400	436AD152L0400	3336600175075	1
162	400	436AD162L0400	3336600174559	1
169	400	436AD169L0400	3336600175853	1
200	400	436AD200L0400	3336600173477	1

Ref.
436B

Couronne Diamant

Emmanchement 1-1/4" femelle

Couronne haute performance, perçage diamètre 46 mm à 400 mm dans les matériaux standards, béton armé, béton et béton abrasif.



- 3X PLUS DE TROUS
- 2X MOINS D'USURE

Description

- Segments diamant haute résistance.
- Concentration en diamant élevée.
- Diamant revêtu.
- Segment ondulé.

Avantages

- Perce le béton et le béton armé.
- Permet un travail constant et efficace.
- Les segments ondulés réduisent les efforts.
- Segments avivés, couronne prête à l'emploi.

Applications

- Passage de gaine électrique, de tuyaux d'évacuation ou de conduit de ventilation.

Conseils

- Pour une coupe toujours performante pensez à aviver régulièrement les segments avec la pierre à aviver réf.441.



Béton armé, Béton, Pierre, Granit, Brique pleine

Attachement Utilisation



Compatible
raccord 1-1/4"

Arrosage
à l'eau



Carton

Ø	Lu	Ref.	Gencod	Qt.
Raccord 1-1/4" - Lu 450				
46	450	436BD046L0450	3336600174405	1
51	450	436BD051L0450	3336600144996	1
56	450	436BD056L0450	3336600145009	1
61	450	436BD061L0450	3336600145016	1
66	450	436BD066L0450	3336600145023	1
71	450	436BD071L0450	3336600145030	1
76	450	436BD076L0450	3336600145047	1
82	450	436BD082L0450	3336600145054	1
87	450	436BD087L0450	3336600145061	1
92	450	436BD092L0450	3336600145078	1
102	450	436BD102L0450	3336600145085	1
112	450	436BD112L0450	3336600145092	1
117	450	436BD117L0450	3336600145108	1
122	450	436BD122L0450	3336600145115	1
127	450	436BD127L0450	3336600145122	1
132	450	436BD132L0450	3336600145139	1
142	450	436BD142L0450	3336600145146	1
152	450	436BD152L0450	3336600145153	1
162	450	436BD162L0450	3336600145160	1
169	450	436BD169L0450	3336600154186	1
172	450	436BD172L0450	3336600145177	1
182	450	436BD182L0450	3336600145184	1
187	450	436BD187L0450	3336600154551	1
196	450	436BD196L0450	3336600154568	1
200	450	436BD200L0450	3336600145191	1

Ø	Lu	Ref.	Gencod	Qt.
212	450	436BD212L0450	3336600154575	1
225	450	436BD225L0450	3336600145207	1
226	450	436BD226L0450	3336600154582	1
248	450	436BD248L0450	3336600154599	1
250	450	436BD250L0450	3336600145214	1
266	450	436BD266L0450	3336600154605	1
277	450	436BD277L0450	3336600154612	1
297	450	436BD297L0450	3336600154629	1
300	450	436BD300L0450	3336600145238	1
342	450	436BD342L0450	3336600154636	1
350	450	436BD350L0450	3336600145245	1
353	450	436BD353L0450	3336600154643	1
400	450	436BD400L0450	3336600145252	1

Compatible
joint Forsheda®

Ref.
439B

Couronne Diamant

Emmanchement 1-1/4" femelle

Couronne étudiée spécialement pour une performance accrue dans le perçage de matériaux très abrasifs comme l'asphalte.



• SPÉCIAL ASPHALTE

Description

- Segments diamant haute résistance.
- Concentration en diamant élevée.
- Diamant revêtu.
- Segment lisse.

Avantages

- Résistance importante à l'abrasion.
- Segments avivés pour une couronne prête à être utilisée.

Applications

- Carottage dans l'asphalte.

Conseils

- Pour une coupe toujours performante, pensez à aviver régulièrement les segments avec la pierre à aviver réf.441.



Asphalte

Attachement Utilisation



Compatible
raccord 1-1/4"



Arrosage
à l'eau



Ø	Lu	Ref.	Gencod	Qt.
Raccord 1-1/4" - Lu 450				
66	450	439BD066L0450	3336600161832	1
82	450	439BD082L0450	3336600158849	1
92	450	439BD092L0450	3336600158856	1
102	450	439BD102L0450	3336600158863	1
112	450	439BD112L0450	3336600158870	1
117	450	439BD117L0450	3336600196537	1
122	450	439BD122L0450	3336600157668	1
127	450	439BD127L0450	3336600158887	1
132	450	439BD132L0450	3336600158894	1
142	450	439BD142L0450	3336600158900	1
152	450	439BD152L0450	3336600157415	1
162	450	439BD162L0450	3336600158917	1
172	450	439BD172L0450	3336600158924	1
182	450	439BD182L0450	3336600158931	1
196	450	439BD196L0450	3336600158948	1
200	450	439BD200L0450	3336600158955	1
250	450	439BD250L0450	3336600192607	1
266	450	439BD266L0450	3336600174573	1



Carton

VIDEO TUTO



Remise en état Couronne Diamant

Expertise, resegmentation, mise en conformité

Votre couronne diamant est usée ou abimée, notre service après-vente assure sa remise en état complète.



• COURONNES TOUTES MARQUES

Resegmentation Couronnes Diamant

- Segment ondulé ou lisse de 9mm
- Diamant
- Ø Maximum 450 mm

Adresse de retour :

Pour obtenir le formulaire de prise en charge, contactez directement notre ADV.

- SAV Couronne - Bâtiment N°4
- Rue Roger Thirode - 39800 Poligny
- Tél : +33 (0)3 84 73 74 75
- Fax : +33 (0)3 84 73 74 74

Segment



9 mm



Ondulé
ou lisse



Ref.	Gencod	Qt.	Ref.	Gencod	Qt.
Segment ondulé					
RESEGM436D030	3336600175730	1	RESEGM436D225	3336600175488	1
RESEGM436D035	3336600175303	1	RESEGM436D226	3336600176591	1
RESEGM436D040	3336600175310	1	RESEGM436D248	3336600175778	1
RESEGM436D046	3336600175747	1	RESEGM436D250	3336600175495	1
RESEGM436D051	3336600175327	1	RESEGM436D266	3336600176607	1
RESEGM436D056	3336600175334	1	RESEGM436D275	3336600175785	1
RESEGM436D061	3336600175341	1	RESEGM436D277	3336600176614	1
RESEGM436D066	3336600175358	1	RESEGM436D297	3336600176621	1
RESEGM436D071	3336600175365	1	RESEGM436D300	3336600175501	1
RESEGM436D076	3336600175754	1	RESEGM436D322	3336600176638	1
RESEGM436D082	3336600175372	1	RESEGM436D350	3336600175518	1
RESEGM436D087	3336600175617	1	RESEGM436D353	3336600175792	1
RESEGM436D092	3336600175624	1	RESEGM436D400	3336600176645	1
RESEGM436D102	3336600175389	1	Segment lisse		
RESEGM436D112	3336600175396	1	RESEGM439D082	3336600180895	1
RESEGM436D117	3336600175402	1	RESEGM439D092	3336600180901	1
RESEGM436D122	3336600175419	1	RESEGM439D102	3336600180918	1
RESEGM436D127	3336600175426	1	RESEGM439D112	3336600180925	1
RESEGM436D132	3336600175433	1	RESEGM439D117	3336600180932	1
RESEGM436D142	3336600175631	1	RESEGM439D122	3336600180949	1
RESEGM436D152	3336600175440	1	RESEGM439D127	3336600180956	1
RESEGM436D162	3336600175457	1	RESEGM439D132	3336600180963	1
RESEGM436D169	3336600175648	1	RESEGM439D142	3336600180970	1
RESEGM436D172	3336600175464	1	RESEGM439D152	3336600180987	1
RESEGM436D182	3336600175655	1	RESEGM439D162	3336600180994	1
RESEGM436D187	3336600176577	1	RESEGM439D172	3336600181007	1
RESEGM436D196	3336600175761	1	RESEGM439D182	3336600181014	1
RESEGM436D200	3336600175471	1	RESEGM439D196	3336600181021	1
RESEGM436D212	3336600176584	1	RESEGM439D200	3336600181038	1

Ref.
350H

Moteur pour carottage

2000W combi 1/2" Femelle et 1-1/4" Mâle avec prise manuelle.

Description

- Ø maxi de carottage dans le béton 150 mm et dans la brique 200 mm.
- Fixation sur bâti via la collerette Ø 60 mm.

- Poids 7,5 kg.

Avantages

- Système de protection électrique.
- Poignée anti-dérapante et anti-vibration.

- Raccord mixte pour carottage eau et poussière.
- LED indicateur de surcharge.

- 3 vitesses : 450-1050-2000 tr/min.



Attachement



Combi 1/2"
Femelle et
1-1/4" Mâle



Valise noire

Ref.	Gencod	Qt.
350H	3336600155169	1

S.A.V

Moteurs et Bâtis

Une panne moteur, une pièce cassée, notre service après vente assure la réparation et la fourniture de pièces détachées. Pour obtenir un devis ou un formulaire de prise en charge, contactez directement notre service ADV.

Tél : +33 (0)3.84.73.69.22 - Fax : +33 (0)3.84.73.74.74

VIDEO TUTO

Ref.
398H

Moteur pour carottage

2000W combi 1/2" Femelle et 1-1/4" Mâle avec prise manuelle

Description

- Ø maxi de carottage dans le béton 150 mm et dans la brique 200 mm.
- Fixation sur bâti via la collerette Ø 60 mm.

- Poids 7,5 kg.

Avantages

- Système de protection électrique.
- Poignée anti-dérapante et anti-vibration.

- Raccord mixte pour carottage eau et poussière.
- LED indicateur de surcharge.

- 3 vitesses : 450-1050-2000 tr/min.



Attachement



Combi 1/2"
Femelle et
1-1/4" Mâle



Valise noire

Ref.	Gencod	Qt.
398H	3336600190085	1

Ref.
351H

Moteur pour carottage

2500W 1-1/4" Mâle

Description

- Ø maxi de carottage dans le béton 250 mm.
- Poids 11,5 kg.

Avantages

- Système de protection électrique.
- Indicateur du débit d'eau.
- Fixation sur bâti avec système rapide.

- 3 vitesses : 200-400-950 tr/min.



Attachement



Compatible
1-1/4" Mâle

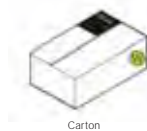

Carton

Ref.	Gencod	Qt.
351H	3336600155176	1

Ref.
356H

Moteur pour carottage

3400W 1-1/4" Mâle

Description

- ø maxi de carottage dans le béton 350 mm.
- Poids 12,5 kg.

Avantages

- Equipé d'une sécurité quadruple : embrayage électronique et mécanique, interrupteur PRCD et limiteur de courant de démarrage.

- Fixation sur bâti système rapide.
- 3 vitesses : 230-520-965 tr/min.



Attachement



Compatible
1-1/4" Mâle



Carton

Ref.	Gencod	Qt.
356H	3336600201293	1

Ref.
353H

Bâti

Spécial moteur 2000W pour carottage maxi de $\varnothing 200$ mm

Description

- \varnothing maxi de carottage 200mm.
- Dimensions 39 x 23 x 85 cm.
- Poids 9.85 kg.

Avantages

- Possibilité de fixation par vide d'air : diamètre 150 mm maxi.
- Peut être incliné de 0 à 45°.



Carton

Ref.	Gencod	Qt.
353HD150	3336600155206	1

S.A.V

Moteurs et Bâtis

Une panne moteur, une pièce cassée, notre service après vente assure la réparation et la fourniture de pièces détachées. Pour obtenir un devis ou un formulaire de prise en charge, contactez directement notre service ADV.

Tél : +33 (0)3.84.73.69.22 - Fax : +33 (0)3.84.73.74.74

Ref.
354H

Bâti

Spécial moteur 2500W et 3400W pour carottage maxi de $\varnothing 250$ mm

Description

- \varnothing maxi de carottage 250mm avec Lu 700mm.
- Dimensions 46 x 27 x 120 cm.
- Poids 15 kg.

Avantages

- Possibilité de fixation par vide d'air : diamètre 200 mm maxi.
- Peut être incliné de 0 à 45°.



Carton

Ref.	Gencod	Qt.
354HD250	3336600155213	1

Ref.
355H

Bâti

Spécial moteur 2500W et 3400W pour carottage maxi de $\varnothing 350$ mm

Description

- \varnothing maxi de carottage 350mm avec Lu 600mm.
- Dimensions 46 x 27 x 120 cm.
- Poids 22 kg.

Avantages

- Possibilité de fixation par vide d'air : diamètre 200 mm maxi.
- Peut être incliné de 0 à 45°.



Carton

Ref.	Gencod	Qt.
355HD350	3336600155220	1



Ref.
356E

Pack diamant

Pack équipement diamant composé : Bâti (réf 353H) + moteur 2000W (réf 350H) + kit de fixation bâti + coffret outillage livré dans un coffre de rangement muni de roulettes et poignées pour faciliter son transport sur les chantiers.



Ref.	Gencod	Qt.
356E	3336600173149	1

Ref.
399H

Kit fixation bâti

Kit complet de perçage pour la fixation des bâtis comprenant : Foret SDS-plus (réf 113D15L0160) + Foret butée (réf 108D15L0052) + 50 douilles M12x50 et outil de frappe.



Ref.	Gencod	Qt.
399H	3336600197565	1

CONSEILS

- Perçage manuel : \varnothing de 82 mm maximum.
- Après usage : Laisser la machine tourner à vide pendant 1 minute.
- Utiliser 1 rallonge électrique d'une section de 3x4,5mm minimum.

Vitesse de rotation conseillée selon le \varnothing maximum à percer			
Selecteur de vitesse	350H et 398H (2000W)	351H (2500W)	356H (3400W)
1	Béton > \varnothing 150mm	> \varnothing 250mm	> \varnothing 350mm
2	Béton > \varnothing 80mm	> \varnothing 125mm	> \varnothing 250mm
3	Béton > \varnothing 40mm	> \varnothing 85mm	> \varnothing 150mm



Ref.
370H

Accessoires carottage - Fixation par ancrage

Kit d'ancrage.



Enveloppe
blanche



Ref.	Gencod	Qt.
370H	3336600156845	1

Ref.
F71

Accessoires carottage - Fixation par ancrage

Boite de 50 douilles de frappe - M12x50.



Boite chantier



Ref.	Gencod	Qt.
F71M12050000XX	3336600161641	1

Ref.
F710F

Accessoires carottage - Fixation par ancrage

Outil de pose pour douille de frappe - M12x50.



Etui Quality
transparent



Ref.	Gencod	Qt.
F71M120000000F	3336600161689	1

Ref.
373H

Accessoires carottage - Fixation par ancrage

Étai télescopique 290 cm maxi, fixation par étagage (max 500 kilos).



Carton



Ref.	Gencod	Qt.
373H	3336600156876	1

VIDEO TUTO



Ref. 353HD13 Accessoires carottage
- Fixation par vide d'air



Enveloppe blanche

Set vaccum, fixation par vide d'air pour bâti 353H-354H-355H.



Ref.	Gencod	Qt.
353HD13	3336600155299	1

Ref. 375H Accessoires carottage
- Alimentation d'eau



Carton

Pompe à eau électrique prête à l'emploi avec tuyau + 2 raccords.



Ref.	Gencod	Qt.
Pompe 375H	3336600167018	1

Ref. 353HD14 Accessoires carottage
- Fixation par vide d'air



Enveloppe blanche

Joint pour socle bâti 353H pour fixation par vide d'air.

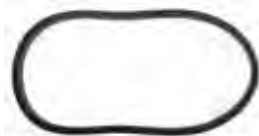

Ref.	Gencod	Qt.
353HD14	3336600155329	1

Ref. 368H Accessoires carottage
- Alimentation d'eau



Enveloppe blanche

Pompe à eau plastique 10 litres prête à l'emploi avec tuyau et raccord.



Ref.	Gencod	Qt.
368H	3336600156913	1

Ref. 354HD24 Accessoires carottage
- Fixation par vide d'air



Carton

Joint pour socle bâti 354H pour fixation par vide d'air.



Ref.	Gencod	Qt.
354HD24	3336600155336	1

Ref. 353HD11 Accessoires carottage
- Récupération d'eau



Carton

Récupérateur d'eau pour bâti 353H avec joint diamètre de carottage max 130 mm.



Ref.	Gencod	Qt.
353HD11	3336600155237	1

Ref. 355HD34 Accessoires carottage
- Fixation par vide d'air



Joint pour socle bâti 355H pour fixation par vide d'air.

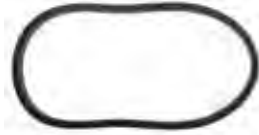

Enveloppe blanche

Ref.	Gencod	Qt.
355HD34	3336600155343	1

Ref. 354HD21 Accessoires carottage
- Récupération d'eau



Carton

Récupérateur d'eau pour bâti 354H fourni avec joint diamètre de carottage max 180 mm.



Ref.	Gencod	Qt.
354HD21	3336600155244	1

Ref. 355HD31 Accessoires carottage - Récupération d'eau



Carton

Récupérateur d'eau pour bâti 355H fourni avec joint diamètre de carottage max 300 mm.



Ref.	Gencod	Qt.
355HD31	3336600155251	1

Ref. 369H Accessoires carottage - Adaptateur pour moteur



Tube Screwpack

Adaptateur 1-1/4" M - 1/2" M.



Ref.	Gencod	Qt.
369H	3336600156944	1

Ref. 353HD12 Accessoires carottage - Récupération d'eau



Carton

Joint caoutchouc pour les récupérateurs d'eau 353HD11.



Ref.	Gencod	Qt.
353HD12	3336600155268	1

Ref. 381H Accessoires carottage - Adaptateur pour moteur



Tube Screwpack

Adaptateur combi 1/2" F 1-1/4" M - compatible machine hilti DD 80/100/110/120/130/150.



Ref.	Gencod	Qt.
381H	3336600156982	1

Ref. 354HD22 Accessoires carottage - Récupération d'eau



Carton

Joint caoutchouc pour les récupérateurs d'eau 354HD21.



Ref.	Gencod	Qt.
354HD22	3336600155275	1

Ref. 382H Accessoires carottage - Adaptateur pour moteur



Tube Screwpack

Adaptateur combi 1/2" F 1-1/4" M - compatible machine hilti DD 160/250/400/750.



Ref.	Gencod	Qt.
382H	3336600156968	1

Ref. 355HD32 Accessoires carottage - Récupération d'eau

Joint caoutchouc pour les récupérateurs d'eau 355HD31.



Ref.	Gencod	Qt.
355HD32	3336600155282	1



Carton

Ref. 385H Accessoires carottage - Adaptateur pour moteur



Tube Screwpack

Adaptateur combi 1/2" F 1-1/4" M - compatible machine hilti DD 200/350/500.



Ref.	Gencod	Qt.
385H	3336600156975	1

VIDEO TUTO



Ref. **390H** Accessoires carottage
- Adaptateur pour moteur



Adaptateur 1/2''F - 1-1/4''F.



Ref.	Gencod	Qt.
390H	3336600156951	1

Ref. **392H** Accessoires carottage

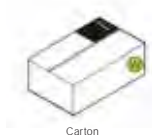

Support collerette 60mm pour adapter moteur 1800 et 2000W sur bâti 354H et 355H.



Ref.	Gencod	Qt.
392H	3336600157019	1

Ref. **394H** Accessoires carottage
- Adaptateur pour moteur



Adaptateur 1/2''F - 1/2''F.



Ref.	Gencod	Qt.
394H	3336600178670	1

Ref. **441** Accessoires carottage

Pierre à aviver diamètre 250, épaisseur 15 mm.



Ref.	Gencod	Qt.
441	3336600158757	1

Ref. **383H** Accessoires carottage
- Rallonge

Rallonge 200 mm pour couronne 1/2''F - 1/2''M.



Ref.	Gencod	Qt.
383H	3336600156999	1

Ref. **393H** Accessoires carottage

Bloc écarteur - ajoute 60 mm à la capacité de forage des bâtis 354H et 355H.



Ref.	Gencod	Qt.
393H	3336600173811	1

Ref. **384H** Accessoires carottage
- Rallonge

Rallonge 300 mm pour couronne 1-1/4''F - 1-1/4''M.



Ref.	Gencod	Qt.
384H	3336600157002	1

Ref. **397H** Accessoires carottage

Bague anti-friction 1-1/4'' pour faciliter le démontage.



Ref.	Gencod	Qt.
397H	3336600156920	1

Ref.
431

Trépan Diamant

Trépan diamant avec attachement M16

Trépan diamant longueur utile de 66 mm pour un perçage à sec. Les segments ondulés de la scie réduisent l'effort et augmentent la résistance.



- ROBUSTESSE
- POLYVALENCE

Description

- Segments ondulés grande résistance.
- Fentes de dégagement.
- Segments avivés.

Avantages

- Utilisation à sec.
- Sans vibration.
- Sans éclat.
- Propreté des encastresments, pas besoin de recolmater : gain de temps.

Conseils

- Utilisation sur perceuse (vitesse conseillée 2500 tr/min)



Béton, Parpaing, Brique pleine, Brique creuse, Béton cellulaire, Céramique

Attachement



M16

Segment ondulé



7 mm



TOUS LES
COFFRETS
PAGES 126-127

x4



431C



Clip noir

Ø	Lu	Ref.	Gencod	Qt.
L1 88				
68	66	431D68	3336600145832	1
82	66	431D82	3336600145849	1



Mise en œuvre



1/ Pré-percer au Ø8 sur la profondeur souhaitée.
2/ Monter le trépan sur l'adaptateur et insérer le guide centreur.

3/ Placer le guide centreur avec le trépan dans le pré-trou afin d'amorcer le carottage.

4/ Percer sur la profondeur souhaitée.

VIDEO DEMO



Ref.
432

Scie-trépan diamant avec attachement M16

Trépan diamant longueur utile de 154 mm pour un perçage à sec. Les segments ondulés de la scie réduisent l'effort et augmentent la résistance.



Ø	Lu	Ref.	Gencod	Qt.
Lt 181				
29	154	432D29	3336600145856	1
35	154	432D35	3336600145863	1
42	154	432D42	3336600145870	1
52	154	432D52	3336600145887	1
65	154	432D65	3336600145894	1

Ref.
433

Porte-trépan - Attachement hexagonal

Doté d'une connexion M16, il s'utilise avec les trépan Diager réf. 431, 432 et 366.



Lt	Ref.	Gencod	Qt.
Porte-trépan HEXA			
100	433L0100	3336600145900	1
220	433L0220	3336600146112	1
320	433L0320	3336600146129	1

Ref.
367

Porte-trépan compatible SDS-plus

Porte-trépan connexion M16 et attachement compatible SDS-plus, s'utilise avec les trépan Diager réf. 431, 432 et 366.



Lt	Ref.	Gencod	Qt.
Porte-trépan compatible SDS-plus			
100	367L0100	3336600063891	1
170	367L0170	3336600063907	1
220	367L0220	3336600063914	1
320	367L0320	3336600063921	1

Ref.
420

Guide centreur

Fixer au centre du porte-trépan, il facilite le début du perçage avec les trépan ref. 431 et 432. Le guide doit être retiré une fois le sillon effectué.



Ø	Lt	Ref.	Gencod	Qt.
Guide centreur				
8	120	420D08L0120	3336600173699	1
8	210	420D08L0210	3336600173705	1

Ref.
427

Pierre à aviver

Les dimensions 200 x 100 mm sont idéales pour préserver les trépan réf. 431 et 432, et augmenter leur durée de vie.

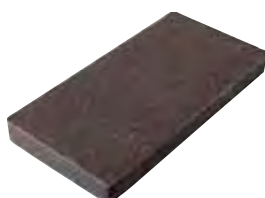

Lt	Ref.	Gencod	Qt.
Pierre à aviver			
200	427	3336600155084	1

Ref.
326C

Kit trépan carbure

Compatible SDS-plus

Kit trépan carbure (trépan + porte-trépan avec foret centreur) prêt à l'emploi compatible SDS-plus pour les perçages de gros diamètres. Idéal pour les travaux d'électricien : pose boîtiers, spots électriques.



• PERÇAGE GROS DIAMÈTRE

Description

- Dents carbure brasées à hautes températures.
- Acier traité haute résistance.

Avantages

- Perçage gros diamètres pour installations électriques.
- Convient pour perceuse et perforateur d'une puissance inférieure à 700W.
- Profondeur de perçage 40 mm.

Applications

- Installation boîtiers électriques dans la maçonnerie.
- Encastrement de spots.

Attachement

Compatible
SDS-plus

Perforateur



Béton, Brique pleine, Parpaing, Brique creuse



Blister

Ø	Lu	Lt	Ref.	Gencod	Qt.
Kit trépan					
40	40	150	326CD040	3336600196551	1
50	40	150	326CD050	3336600196568	1
66	40	150	326CD066	3336600196575	1
68	40	150	326CD068	3336600157569	1
80	40	150	326CD080	3336600197305	1

Ref.
328

Accessoires trépan carbure

Porte-trépan avec foret centreur Ø 8 mm compatible SDS-plus.

VIDEO TUTO



Clip noir

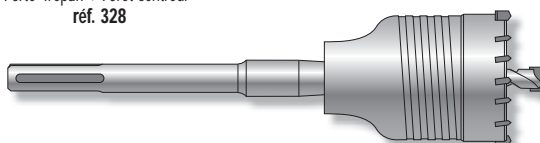

Lt	Ref.	Gencod	Qt.
Porte-trépan compatible SDS-plus			
150	328L0090	3336600063730	1
260	328L200	3336600016064	1

Porte-Trépan + Foret centreur
réf. 328Trépan
réf. 326C

Ref.
366

Trépan carbure Pro Attachement M16

Description

- Dents carbures brasées à hautes températures.
- Acier traité haute résistance.
- Attachement M16.
- Profondeur de perçage 50 mm.

Avantages

- Idéal pour perçages de gros diamètres.

- Grande résistance.

Applications

- Installation boîtiers électriques.

Conseils

- Convient pour perforateur d'une puissance entre 700 et 950 W.



Béton, Pierre, Brique pleine, Parpaing

Connexion

Perforateur



Compatible
SDS-plus



Twistpack Incolore

Ø	Lu	Lt	Ref.	Gencod	Qt.
Trépan					
30	50	70	366D30	3336600063754	1
35	50	70	366D35	3336600063761	1
40	50	70	366D40	3336600063778	1
45	50	70	366D45	3336600063785	1
50	50	70	366D50	3336600063792	1
60	50	70	366D60	3336600063808	1
66	50	70	366D66	3336600063815	1
68	50	70	366D68	3336600063822	1
70	50	70	366D70	3336600063839	1
80	50	70	366D80	3336600063846	1
85	50	70	366D85	3336600063853	1
90	50	70	366D90	3336600063860	1
105	50	70	366D105	3336600063877	1
125	50	70	366D125	3336600063884	1
130	50	70	366D130	3336600157637	1

Ref. 370 Accessoires trépan carbure Pro SDS-plus



Tube Incolore clip noir

Foret centreur de rechange pour porte-trépan Diager réf. 367L.



Ø	Lu	Lt	Ref.	Gencod	Qt.
Foret centreur					
8	65	100	370D09L0100	3336600063952	1

Ref. 367 Porte-trépan compatible SDS-plus



Clip noir

Porte-trépan connexion M16 et attachement compatible SDS-plus, s'utilise avec les trépan Diager réf. 431, 432 et 366.



Lt	Ref.	Gencod	Qt.
Porte-trépan compatible SDS-plus			
100	367L0100	3336600063891	1
170	367L0170	3336600063907	1
220	367L0220	3336600063914	1
320	367L0320	3336600063921	1



Ref.
300

Trépan carbure Pro

Attachement conique compatible SDS-max

Description

- Acier haute résistance.
- Dents en carbure de qualité premium.
- Profondeur de perçage 75mm.

Avantages

- Idéal pour des perçages gros diamètres.
- Très grande performance et robustesse.

Applications

- Gros travaux sanitaire et de rénovation.

Conseils

- Lors du montage assurer le blocage du trépan sur le cône du porte-trépan.
- Réaliser un pré-perçage en utilisant uniquement le foret centreur.

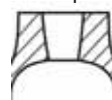

Béton, Pierre, Brique pleine, Parpaing

Connexion
coniqueCompatible
SDS-max

Perforateur



VIDEO TUTO

Twistpack
incolore

Ø	Lu	Lt	Ref.	Gencod	Qt.
Trépan					
30	75	100	300D30	3336600016088	1
35	75	100	300D35	3336600016095	1
40	75	100	300D40	3336600012745	1
45	75	100	300D45	3336600016101	1
50	75	100	300D50	3336600016118	1
60	75	100	300D60	3336600012752	1
66	75	100	300D66	3336600012769	1
68	75	100	300D68	3336600187122	1
70	75	100	300D70	3336600016125	1
80	75	100	300D80	3336600016132	1
90	75	100	300D90	3336600016149	1
100	75	100	300D100	3336600012776	1
110	75	100	300D110	3336600016156	1
125	75	100	300D125	3336600016163	1
150	75	100	300D150	3336600186118	1

Ref.
300C

Kit trépan carbure Pro

Composé d'un trépan + porte-trépan Lt 420mm compatible SDS-max + foret centreur.

Ø	Ref.	Gencod	Qt.
Kit trépan			
100	300CD100	3336600197312	1
125	300CD125	3336600197329	1



Ref.
302

Accessoires trépan carbure Pro SDS-max

Foret centreur pour porte-trépan SDS Max Diager réf. 330L.



Tube incolore
clip noir



Ø	Lu	Lt	Ref.	Gencod	Qt.
Foret centreur					
11	90	120	302	3336600012806	1

Ref.
330

Accessoires trépan carbure Pro SDS-max

Porte-trépan connexion conique et attachement compatible SDS Max, s'utilise avec les trépan Diager réf. 300D.



Clip noir



Lt	Ref.	Gencod	Qt.
Porte-trépan compatible SDS-max			
220	330L0220	3336600016194	1
420	330L0420	3336600012790	1
700	330L0700	3336600016200	1
900	330L0900	3336600063969	1

Ref.
303

Accessoires trépan carbure Pro SDS-max

Kit d'extraction permettant de retirer le trépan carbure fixé sur le porte-trépan.



Tube Srewrapack



Ref.	Gencod	Qt.
Kit d'extraction		
303	3336600012813	1

Trépan Carbure Couronne
Compatible
SDS-max

Trépan Carbure Pro
Compatible
SDS-plus

Porte-Trépan
réfs. 367 ou 368

Trépan
réf. 366

Foret Centreur
réf. 370

Porte-Trépan
réf. 330

Kit d'extraction
réf. 303

Trépan
réf. 300

Foret Centreur
réf. 302

Ref.
426

Blue Ceram

Foret diamant avec attachement 6 pans



Spécialement conçu pour le perçage des grès émaillés et grès céram de classe 1 à 5 avec une tête segment diamant et une gorge d'extraction pour faciliter l'enlèvement de la matière.



• PERÇAGE DES GRÈS LES PLUS DURES

Description

- Tête segment diamant.
- Gorge d'extraction.

Avantages

- Perçage des grès les plus dures, jusqu'à classe 5 selon norme PEI et U4 selon norme UPEC.
- Trous propres, précis et sans éclats.

Conseils

- S'utilise à sec sur meuleuse avec mandrin attachement M14. Enlever flasque de centrage de la meuleuse avant de visser le mandrin.
- S'utilise avec un peu d'eau pour un perçage plus efficace sur perceuse sans percussion.
- Toujours démarrer le perçage à 45°.



Carrelage, Grès, Grès émaillé, Grès céram, Terre cuite, Marbre

Attachement Utilisation



6 pans



Sans percussion



TOUS LES COFFRETS PAGES 116-117

x6



426C

x9



426B

Ø	Lu	Lt	Ref.	Gencod	Qt.
Blue Ceram					
6	22	55	426D06	3336600144415	1
6.5	22	55	426D06.5	3336600157873	1
7	22	55	426D07	3336600144422	1
8	20	55	426D08	3336600144439	1
10	30	65	426D10	3336600144446	1
12	28	65	426D12	3336600144453	1
13	28	65	426D13	3336600157880	1
15	40	70	426D15	3336600144460	1
20	40	70	426D20	3336600144477	1
25	40	70	426D25	3336600144484	1



Boîte socle noir

VIDEO TUTO



VIDEO DEMO



avec MEULEUSE



s'utilise à sec



avec PERCEUSE



s'utilise avec un peu d'eau pour un perçage plus efficace

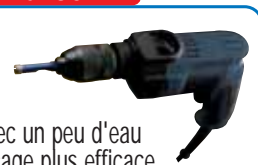

new

Ref. 423

Grey Ceram



DISPONIBLE DÈS MARS 2023

Foret diamant avec attachement M14

Outil spécialement destiné au perçage de tout type de carrelage y compris les plus durs grâce à une tête constituée de segments diamant de qualité premium. Avec son emmanchement M14, le Grey Ceram s'adapte directement sur meuleuse où tout son potentiel de coupe s'exerce grâce à la vitesse de rotation élevée de cette machine.



• PERÇAGE DES GRÈS LES PLUS DURES

Description

- Tête segment diamant.
- Gorge d'extraction.
- Emmanchement M14.

Avantages

- Perçage des grès les plus durs, jusqu'à classe 5 selon norme PEI et U4 selon norme UPEC.
- Trous propres, précis et sans éclats.
- Longueur utile importante.

Conseils

- S'utilise à sec sur meuleuse.
- Toujours démarrer le perçage à 45°.
- Aviver et refroidir régulièrement l'outil pour une durée de vie optimale.



Carrelage, Grès, Grès émaillé, Grès céram, Terre cuite, Marbre

Attachement



M14

Utilisation



Sans percussion

Meuleuse



Tube Srewpack

Ø	Lu	Lt	Ref.	Gencod	Qt.
Grey Ceram					
6	40	80	423D06	3336600205659	1
7	40	80	423D07	3336600205673	1
8	40	80	423D08	3336600205680	1
10	45	80	423D10	3336600205697	1
12	45	80	423D12	3336600205703	1
13	45	80	423D13	3336600205710	1
15	45	80	423D15	3336600205727	1
20	80	80	423D20	3336600205734	1
25	80	80	423D25	3336600205741	1

Ref. 426E

Adaptateur 6 pans - M14

Permet d'adapter un outil emmanchement M14 sur une perceuse.



Tube Srewpack



Ref.	Gencod	Qt.
Adaptateur M14		
426E	3336600206045	1



Perceuse



Attachement



M14

SCIE-TRÉPAN DIAMANT



Gamme
Ø 30 à 83
mm



■ DIAMANT

*Haut de gamme pour perçage
grande vitesse.*



CARRELAGE, GRANIT, MARBRE

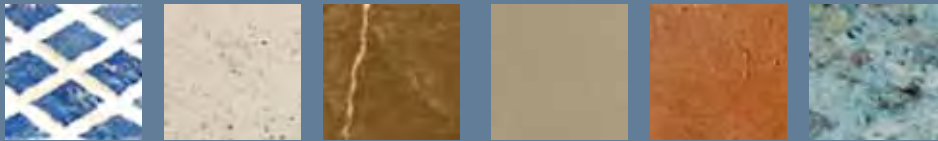

MEULEUSE

Se visse directement sur meuleuse via emmanchement M14



 Pour éviter tout risque de blessure, attendre l'arrêt complet de la machine avant de retirer l'outil.



SCIES TRÉPANS
DIAMANTS
de ø 30 à 83mm



*sans connecteur
sans pilote*

MONTAGE SIMPLE ET RAPIDE

Peut s'utiliser sur perceuse via un connecteur et un pilote (système onehand). Avec une vitesse de rotation supérieure à 1500 tours/min.

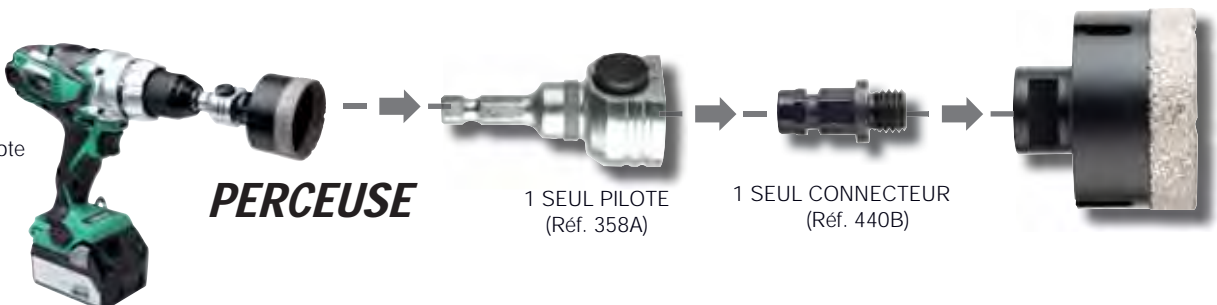

PERCEUSE

1 SEUL PILOTE
(Réf. 358A)

1 SEUL CONNECTEUR
(Réf. 440B)

Ref.
440C

Scie-trépan Diamant

Attachement M14

Scie-trépan composée de diamant de qualité premium pour une coupe propre, rapide et précise. Utilisation sur meuleuse d'angle M14 ou sur perceuse via un connecteur (réf 440B) et un pilote (réf 358A) grâce au système OneHand.



- POLYVALENCE
- PERÇAGE À SEC

Description

- Profondeur de coupe 35mm.
- Diamant de qualité premium.

Avantages

- Perçage rapide.
- Grande durée de vie.
- Perçage à sec.

Applications

- Installation colonne de douche.
- Pose bonde d'évacuation d'eau.

Conseils

- Démarrer perçage à 45°.
- Vitesse de perçage recommandée : > 1500 tr/min.
- Pour éviter tout risque de blessure, attendre l'arrêt complet de la machine avant de retirer l'outil du trou.



Carrelage, Grès, Grès émaillé, Grès céram,
Terre cuite, Marbre

Attachement



Utilisation



Meuleuse



Sans percussion Sans arrosage
à l'eau



Blister

Ø	Lu	Lt	Ref.	Gencod	Qt.
Scie-trépan diamant					
30	35	60	440CD030	3336600199309	1
35	35	60	440CD035	3336600199316	1
40	35	60	440CD040	3336600199323	1
45	35	60	440CD045	3336600199330	1
51	35	60	440CD051	3336600199347	1
55	35	60	440CD055	3336600199354	1
60	35	60	440CD060	3336600199361	1
68	35	60	440CD068	3336600199378	1
73	35	60	440CD073	3336600199385	1
76	35	60	440CD076	3336600199392	1
83	35	60	440CD083	3336600199408	1

VIDEO TUTO



Ref. **440A** Foret centreur pour scie-trépan diamant



Permettant une meilleure précision lors du perçage. Utilisation sur perceuse.



Désignation	Ref.	Gencod	Qt.	Perceuse
Foret centreur onehand diamant L=110 ø 8 mm pour marbre, carrelage sol et mur	440AD08L110	3336600199033	1	

Ref. **440B** Connecteur scie-trépan diamant



Pack de 3 Connecteurs système onehand filetage M14x2. Utilisation sur perceuse.



Désignation	Ref.	Gencod	Qt.	Perceuse
Connecteur onehand diamant 3 pcs pour scie-trépan diamant avec emmanchement M14 ø 30 à 83 mm	440BD05132	3336600199071	1	

Ref. **358A** Pilote hexagonal 8,5



Pilote système onehand emmanchement hexagonal 8,5 mm. Utilisation sur perceuse.



Ref.	Gencod	Qt.
358AH08.5	3336600199002	1

Perceuse



PILOTE

Scie-trépan DIAMANT ET CARBURE

Ce pilote disponible en emmanchement hexagonal 8,5 permet de changer de scie-trépan en un seul geste. Il est nécessaire de visser un connecteur (réf.440B) sur la scie-trépan diamant, ensuite il ne vous reste qu'à clipper le pilote dessus (réf.358A).



FORET CENTREUR / réf.440A PRÉ-PERÇAGE TROU DE GUIDAGE

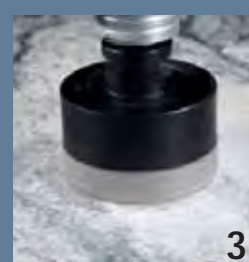
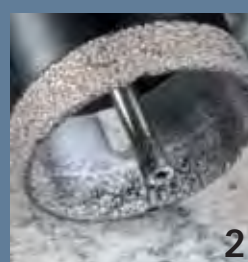

1. Réalisez un pré-trou avec le foret monté sur perceuse via le système onehand. 2. Puis montez en simultanée le foret et la scie-trépan (enlevez au préalable le connecteur du foret) sur le pilote OneHand. 3. Percez en insérant le foret dans le pré-trou.

Ref.
4400A

Mallette scies trépan diamant

Mallette scies trépan diamant pour une coupe propre, rapide et précise. Utilisation sur meuleuse d'angle M14 ou sur perceuse via un connecteur (réf 440B) et un pilote (réf 358A) grâce au système OneHand (vendus séparément).



Composition	Ref.	Gencod	Qt.
Mallette diamant			
4 scies trépan diamant (ø35-45-51-68mm).	4400A	3336600201682	1

Ref.
440S

Guide centreur diamant

Guide se fixant à l'aide d'une ventouse pour la réalisation de perçage à l'horizontale et verticale. Offre un centrage parfait. Idéal pour percer sans marquer. Pour foret diamant et scie-trépan diamant ø4 à 80mm.

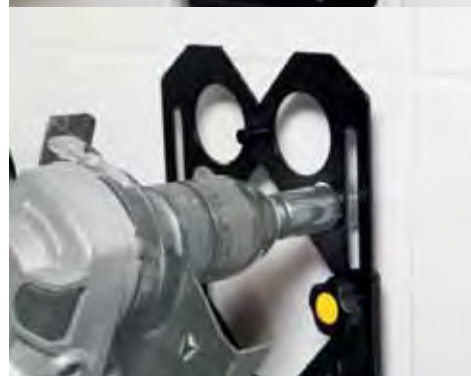

Ref.	Gencod	Qt.
440S	3336600202405	1

Ref.
416

Accessoires Blue et Grey ceram

Pierre à aviver 160 x 40 x 20 mm pour blue ceram réf 426 et grey ceram réf 423.



Lt	Ref.	Gencod	Qt.
160	416	3336600146921	1



Ref.
416A

Accessoires Blue et Grey ceram

Pierre à aviver 160 x 40 x 20 mm pour blue ceram réf 426 et grey ceram réf 423.



Lt	Ref.	Gencod	Qt.
70	416A	3336600186156	1

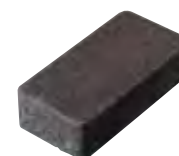

Ref.
417

Accessoires Blue et Grey ceram

Pierre à aviver 60 x 40 x 20 mm pour blue ceram réf 426 et grey ceram réf 423.

Lt	Ref.	Gencod	Qt.
60	417	3336600147331	1



AFFÛTAGE - AVIVAGE - OUTILS DIAMANTS



BLUE ET GREY CERAM



TRÉPAN DIAMANT



COURONNE DIAMANT

VIDEO TUTO



Pour éviter l'échauffement, redonner de la coupe et prolonger la durée de vie :
Avivez régulièrement vos outils diamant

SCIE TRÉPAN CARBURE

Gamme
Ø 19 à 140
mm



■ **PILOTE ONEHAND**
*Pour un montage et/ou
un changement rapide.*



■ **DENTS CARBURES**



BOIS, BRIQUE CREUSE, PVC, PLAQUE DE PLÂTRE

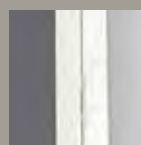

- PILOTE HEXA

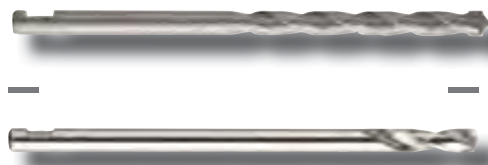

- FORET CARBURE
- FORET HSS



- SCIES TRÉPANS
CARBURES
(ø 19 à 140mm)

MONTAGE SIMPLE ET RAPIDE



PERCEUSE

PERFORATEUR



Ref.
357L

Scie-trépan carbure

Scie-trépan avec dent carbure et attachement HEX 8,5

Scie-trépan polyvalente permettant de percer une grande variété de matériaux. S'utilise sur perceuse ou perforateur via un pilote avec foret (système onehand) permettant un gain de temps important grâce au verrouillage et au déverrouillage de la scie en 1 seul geste.



VIDEO TUTO



Blister

Ø	Lu	Lt	Ref.	Gencod	Qt.
Scie-trépan carbure					
19	60	90	357LD019	3336600199095	1
20	60	90	357LD020	3336600199101	1
22	60	90	357LD022	3336600199118	1
25	60	90	357LD025	3336600199125	1
29	60	90	357LD029	3336600199132	1
32	60	90	357LD032	3336600199149	1
35	60	90	357LD035	3336600199156	1
38	60	90	357LD038	3336600199477	1
40	60	90	357LD040	3336600199163	1
44	60	90	357LD044	3336600199170	1
51	60	90	357LD051	3336600199187	1
54	60	90	357LD054	3336600199484	1
57	60	90	357LD057	3336600199194	1
60	60	90	357LD060	3336600199200	1
65	60	90	357LD065	3336600199491	1
67	60	90	357LD067	3336600199637	1
68	60	90	357LD068	3336600199217	1
76	60	90	357LD076	3336600199231	1
83	60	90	357LD083	3336600199248	1
89	60	90	357LD089	3336600199255	1
102	60	90	357LD102	3336600199262	1
114	60	90	357LD114	3336600199279	1
127	60	90	357LD127	3336600199286	1
140	60	90	357LD140	3336600199293	1



- POLYVALENCE
- RAPIDITÉ D'UTILISATION

Description

- Profondeur de coupe 60 mm.
- Dents en carbure de qualité premium.

Avantages

- Large fentes de dégagement.
- Perçage rapide.
- Connecteur intégré pour changer de scie en 1 geste.
- Ejection rapide du bouchon de matière.

Applications

- Encastrement de prise, d'interrupteur, spots...

Conseils

- Adaptez la vitesse de rotation et le foret centreur selon la matière à percer.

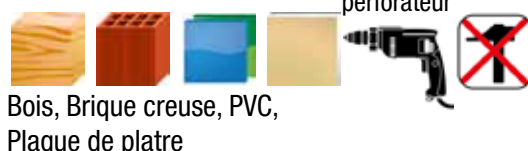

Ø	Vitesses de rotation scie-trépan carbure			
	Bois	Plastique	Plâtre	Brique creuse
19-38	800	600	600	600 tr/min
40-51	700	450	450	450 tr/min
52-76	500	350	350	350 tr/min
79-108	300	250	250	250 tr/min
111-140	200	150	150	150 tr/min

Ref.
357M

Scie-trépan carbure Ø68mm avec butée de profondeur

Spécialement adaptée pour la pose de boîtier d'encastrement.



Ø	Ref.	Gencod	Qt.
Scie-trépan carbure			
68	357MD068	3336600199507	1

Ref.
357A

Pilote Hex 8,5 et foret HSS

Pilote système onehand emmanchement Hex 8,5 + foret centreur HSS.



Blister

Ref.	Gencod	Qt.
357AH06.35L125	3336600198968	1

Bois PVC



Ref.
357B

Pilote Hex 8,5 et foret carbure

Pilote système onehand emmanchement Hex 8,5 + foret centreur carbure.



Blister



Brique creuse Plaque de Plâtre



Ref.	Gencod	Qt.
357BH07L125	3336600198975	1



PILOTE

Scie-trépan DIAMANT ET CARBURE

Ce pilote disponible en emmanchement hexagonal 8,5 permet de changer de scie-trépan en un seul geste. Il suffit de clipper la scie-trépan carbure avec connecteur intégré directement sur le pilote avec foret.



CONNECTEUR LONG / réf. 357J AGRANDIR TROU EXISTANT



Permet d'utiliser 2 scies trépan en simultanées pour améliorer le centrage ou agrandir un trou existant. Percez en insérant le foret dans le pré-trou.

Ref.
357F

Foret centreur HSS

Spécialement adapté au pilote de scie-trépan carbure pour percer tout type de bois et plastique.



Désignation	Ref.	Gencod	Qt.
Foret centreur HSS avec méplat ø6.35mm L125.	357FD06.35L0125	3336600199019	1



Ref.
357G

Foret centreur carbure

Spécialement adapté au pilote de scie-trépan carbure et idéal pour percer la brique creuse et plaque de plâtre.



Désignation	Ref.	Gencod	Qt.
Foret centreur carbure avec méplat ø7mm L125.	357GD07L0125	3336600199026	1



Ref.
357H

Connecteur (ø19-30mm)

Pack 3 connecteurs onehand pour tout type de scie multi-matériaux allant du ø19 à 30mm.



Désignation	Ref.	Gencod	Qt.
Pack 3 connecteurs onehand pour tout type de scie multi-matériaux allant du ø19 à 30mm.	357HD14030	3336600199040	1

Ref.
357I

Connecteur (ø32-140mm)

Pack 3 connecteurs onehand pour tout type de scie multi-matériaux allant du ø32 à 140mm.



Désignation	Ref.	Gencod	Qt.
Pack 3 connecteurs onehand pour tout type de scie multi-matériaux allant du ø32 à 140mm.	357ID32210	3336600199057	1

Ref.
357J

Connecteur long pour 2 scies simultanées

Pack 3 connecteurs longs onehand pour utiliser 2 scies trépan simultanées.



2 scies Ø 19 à 30 mm



1 scie Ø 19 à 30 mm
+ 1 scie Ø 32 à 140 mm



2 scies Ø 32 à 140 mm

Désignation	Ref.	Gencod	Qt.
Pack 3 connecteurs long onehand pour utiliser 2 scies trépan en simultanées.	357JD14210	3336600199064	1

Ref.
3000C
3000E

Mallette scies trépan carbure

Mallette complète de scies trépan carbure avec pilote Hex 8,5 et forets centreurs.



Composition	Ref.	Gencod	Qt.
Mallette électricien			
Scies trépan carbure multi-matériaux (ø22-35-40-51-54-65-68mm) + pilote onehand avec attachement hexagonal 8.5 mm avec foret centreur HSS + 1 foret centreur carbure et une clé 6 pans.	3000C	3336600199446	1
Mallette plombier			
Scies trépan carbure multi-matériaux (ø19-25-32-38-44-57-68mm) + pilote onehand avec attachement hexagonal 8.5 mm avec foret centreur HSS + 1 foret centreur carbure et une clé 6 pans.	3000E	3336600199453	1

Ref.
3000A
3000B

Starter kit scies trépan carbure

Kit complet scies trépan carbure et pilote Hex 8,5 avec forets centreurs.



Composition	Ref.	Gencod	Qt.
Starter kit scie-trépan ø68mm			
1 scie-trépan carbure multi-matériaux ø 68mm avec butée de profondeur ø 73mm + pilote onehand avec attachement hexagonal 8.5 mm et foret centreur HSS.	3000A	3336600199415	1
Starter kit scie-trépan ø68-83mm			
2 scies trépan carbure multi-matériaux (ø68 et 83 mm) + pilote onehand avec attachement hexagonal 8.5 mm et foret centreur HSS + 1 foret centreur carbure.	3000B	3336600199422	1

PERÇAGE BÉTON

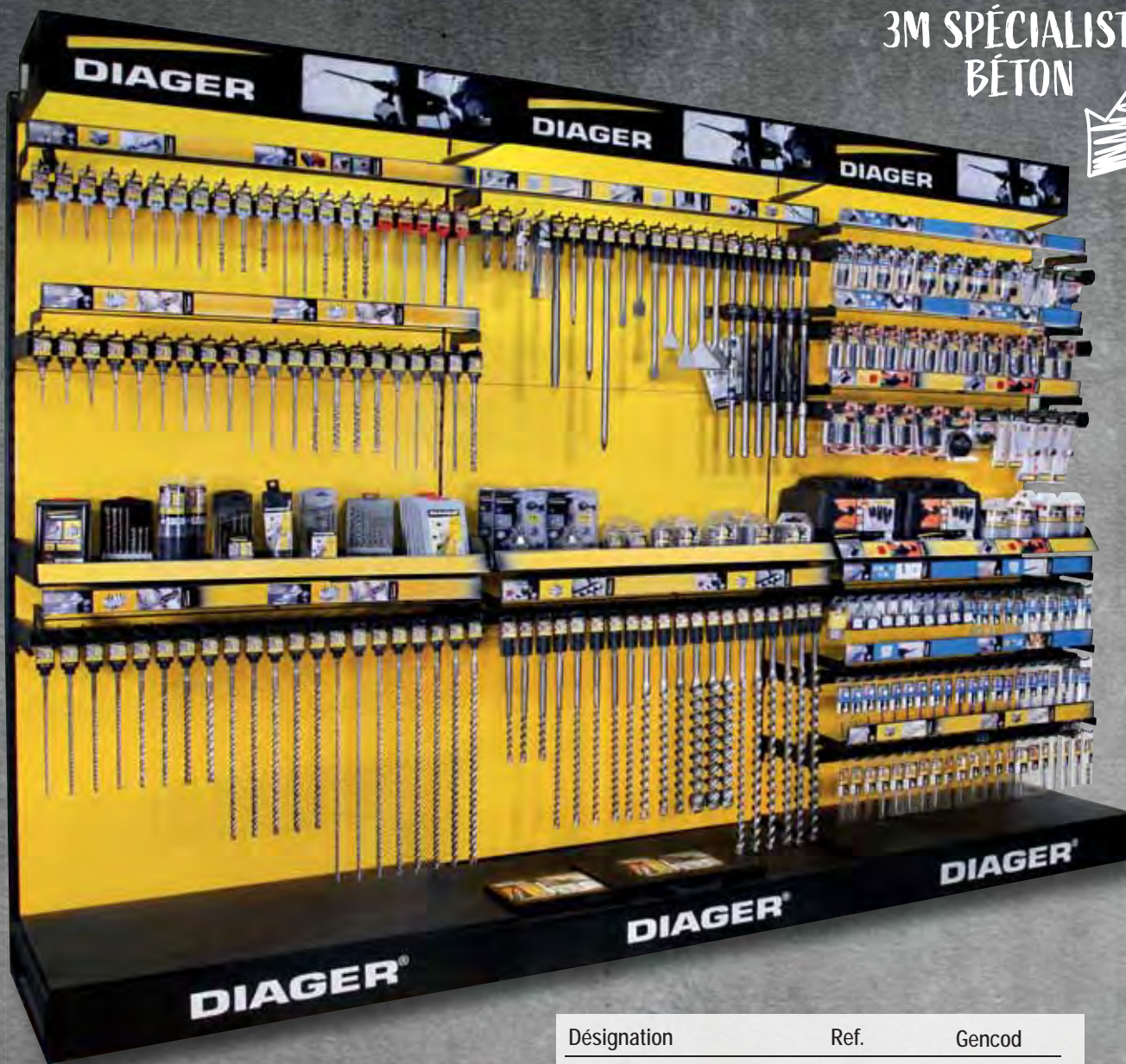

3M SPÉCIALISTE
BÉTON



Désignation	Ref.	Gencod
GONDOLE 1ML (À SAISIR AVEC LE FRONTON AU CHOIX)	GOND1000	3336609000019
GONDOLE 1ML (SUIVANT) (À SAISIR AVEC LE FRONTON AU CHOIX)	GOND1001	3336609000033
FRONTON LUMINEUX DIAGER POUR GONDOLE 1M	M00202	3336609009500
CORDON D'ALIMENTATION POUR FRONTON LUMINEUX (À SAISIR AVEC CHAQUE COMMANDE DE FRONTON)	CORDON	3336600187528
FRONTON DIAGER POUR GONDOLE 1ML	FR1000	3336609005472
RÂTELIER 1ML 20 BROCHES DOUBLE	RAT1000DOUBLE	3336609002211
SUPPORT 1ML POUR BROCHES AMOVIBLES	M00150	3336609004468
BROCHE DOUBLE AMOVIBLE	M00151	3336609004475
BROCHE SIMPLE AMOVIBLE	M00152	3336609004482
TABLETTE 900ML RÉGLABLE EN LARGEUR. PROF. 360ML	M00167	3336609006141

IMPLANTATION SUR TOURNIQUET

En îlot
en utilisant le pied mobile.



FACE 1



FACE 2



FACE 3

Sur la gondole
en utilisant la potence.

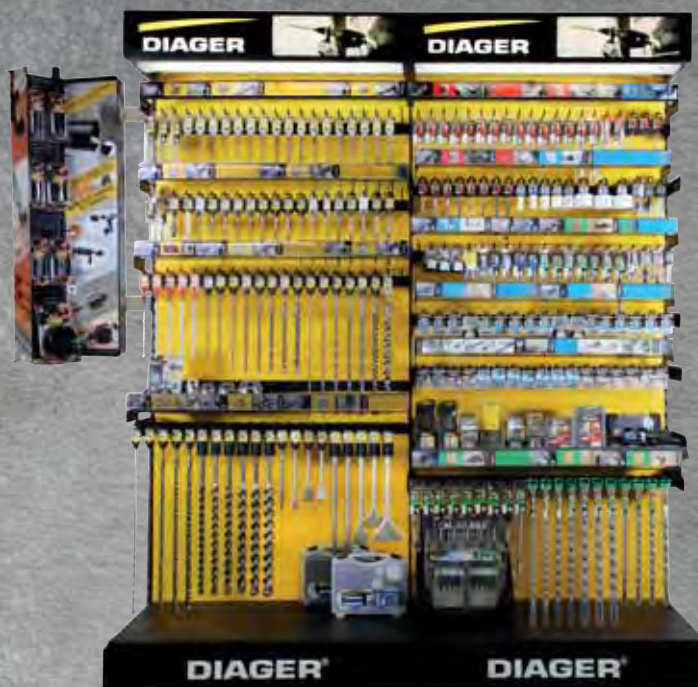

ANIMATION DES VENTES



Présentoir de Comptoir

Mise en avant des mallettes.
Ref. C00107



Désignation

Ref.

Gencod

PRÉSENTOIR TOURNIQUET	M00129	3336609004352
POTENCE POUR IMPLANTATION SUR CRÉMAILLÈRE	M00204	3336609010476
PIED POUR PRÉSENTATION MOBILE	M00130	3336609004369
POTENCE POUR IMPLANTATION SUR BARRE DE CHARGE	M00137	3336609004376
BROCHE DOUBLE TOURNIQUET	M00113	3336609000620
VISUEL PRODUIT PROGRAMME SCIE-TREPAN DIAMANT (INT)	B00513	3336600200913
VISUEL PRODUIT PROGRAMME SCIE-TREPAN CARBURE (INT)	B00514	3336600200920
VISUEL PRODUIT PROGRAMME ACCESSOIRES SCIE-TREPAN (INT)	B00515	3336600200937
MAGNET PROGRAMME SCIE-TREPAN DIAMANT (EXT)	B00516	3336600200944
MAGNET PROGRAMME SCIE-TREPAN CARBURE (EXT)	B00517	3336600200951
MAGNET PROGRAMME ACCESSOIRES SCIE-TREPAN (EXT)	B00518	3336600201569
PLV DIPTYQUE POUR MALLETES & COFFRETS	C00107	3336609007308

Ref.
263

Optima3+

Foret 3 taillants emmanchement cylindrique

La géométrie innovante de la plaquette 3 taillants permet de faire un trou précis et augmente la durée de vie.



• TECHNOLOGIE 3 TAILLANTS

Description

- Plaquette carbure monobloc 3 taillants.
- Pointe de centrage à 130°.
- 3 gorges d'évacuation.

Avantages

- **LONGEVITÉ** : Usure réduite du foret grâce à la géométrie innovante de la plaquette carbure répartie en 3 points.
- **CALIBRAGE** : Les 3 arêtes de coupe fractionnées permettent un diamètre de trou parfaitement calibré et une sortie de perçage nette.
- **RÉSISTANCE** : Meilleure performance mécanique des ancrages due au calibrage parfait des trous.



Béton, Granit, Pierre, Brique pleine, Parpaing, Brique creuse

Attachement



Cylindrique



Ø	Lu	Lt	Ref.	Gencod	Qt.
Série courte					
*3	20	60	263D03	3336600189638	1
*4	35	75	263D04	3336600160415	1
5	45	100	263D05	3336600152991	1
6	60	100	263D06	3336600153004	1
6.5	60	100	263D06.5	3336600153998	1
8	80	120	263D08	3336600153011	1
10	80	120	263D10	3336600153028	1
12	110	150	263D12	3336600153035	1
13	110	150	263D13	3336600154001	1
L150					
5	110	150	263D05L0150	3336600189072	1
6	110	150	263D06L0150	3336600189089	1
* 2 taillants					

TOUS LES
COFFRETS
PAGES 114-115

x5



263B

Ref.
226

Mega

Foret béton emmanchement cylindrique

Foret plaquette carbure haute résistance pour un usage intensif.



• USAGE INTENSIF

Description

- Plaquette carbure à affûtage semi-positif.
- Hélice fraisée en U.

Avantages

- Traitement anti-adhérence.
- Evacuation rapide des poussières.

Attachement



Cylindrique



Béton, Pierre, Brique pleine, Parpaing,
Plaque de plâtre

TOUS LES
COFFRETS
PAGES 114-115



256C



211C



Etui Quality
transparent

Ø	Lu	Lt	Ref.	Gencod	Qt.
Série courte					
3	20	60	226D03	3336600028296	1
4	35	75	226D04	3336600028302	1
5	45	85	226D05	3336600028319	1
5.5	45	85	226D05.5	3336600028470	1
6	60	100	226D06	3336600028326	1
6.5	60	100	226D06.5	3336600028487	1
7	60	100	226D07	3336600028333	1
8	80	120	226D08	3336600028340	1
9	80	120	226D09	3336600028357	1
10	80	120	226D10	3336600028364	1
11	110	150	226D11	3336600028371	1
12	110	150	226D12	3336600028388	1
13	110	150	226D13	3336600028395	1
14	110	150	226D14	3336600028401	1
15	110	150	226D15	3336600028418	1
16	110	150	226D16	3336600028425	1
18	120	160	226D18	3336600028432	1
20	120	160	226D20	3336600028449	1
22	120	160	226D22	3336600056749	1
L150					
5	110	150	226D05L0150	3336600049062	1
6	110	150	226D06L0150	3336600049079	1
10	110	150	226D10L0150	3336600049116	1
L200					
6	160	200	226D06L0200	3336600062740	1
8	160	200	226D08L0200	3336600049123	1
10	160	200	226D10L0200	3336600049130	1
12	160	200	226D12L0200	3336600049147	1
14	160	200	226D14L0200	3336600049154	1
L400					
6	360	400	226D06L0400	3336600049178	1
8	360	400	226D08L0400	3336600049192	1
10	360	400	226D10L0400	3336600049215	1
12	360	400	226D12L0400	3336600049239	1
14	360	400	226D14L0400	3336600049253	1
16	360	400	226D16L0400	3336600049277	1
20	360	400	226D20L0400	3336600049291	1

Ref.
264

Pro

Foret double rampe Pro emmanchement cylindrique

Foret plaquette carbure haute résistance pour un travail rapide avec perceuse.



• RAPIDITÉ DE PERÇAGE

Description

- Plaquette carbure à affûtage semi-positif.
- Hélice double roulée avec listel.
- Finition microbillée.

Avantages

- La géométrie de la tête permet un perçage rapide.



Béton, Pierre, Brique pleine, Parpaing, Plaque de plâtre

Attachement



Cylindrique

Ø	Lu	Lt	Ref.	Gencod	Qt.
Série courte					
3	20	60	264D03	3336600056060	1
3.5	35	75	264D03.5	3336600056077	1
4	35	75	264D04	3336600056084	1
5	45	85	264D05	3336600056107	1
5.5	60	100	264D05.5	3336600056114	1
6	60	100	264D06	3336600056121	1
6.5	80	100	264D06.5	3336600056138	1
7	80	100	264D07	3336600056145	1
8	80	120	264D08	3336600056152	1
9	80	120	264D09	3336600056169	1
10	80	120	264D10	3336600056176	1
11	110	150	264D11	3336600056183	1
12	110	150	264D12	3336600056190	1
13	110	150	264D13	3336600056206	1
14	110	150	264D14	3336600056213	1
16	110	150	264D16	3336600056237	1
18	120	160	264D18	3336600056244	1
20	120	160	264D20	3336600056251	1
L150					
5	110	150	264D05L0150	3336600056268	1
6	110	150	264D06L0150	3336600056275	1
7	110	150	264D07L0150	3336600056282	1
8	110	150	264D08L0150	3336600056299	1
10	110	150	264D10L0150	3336600056312	1
L200					
6	160	200	264D06L0200	3336600056329	1
8	160	200	264D08L0200	3336600056343	1
10	160	200	264D10L0200	3336600056350	1
12	160	200	264D12L0200	3336600056367	1



TOUS LES COFFRETS PAGES 114-115

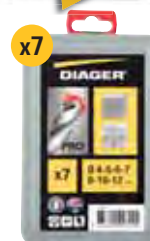

208D



201C



299B

Ref.
265

Flash

Foret béton emmanchement cylindrique

FLASH

Foret pour perceuse, particulièrement adapté pour les perceuses sans fil.

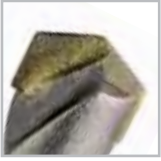

Béton, Pierre, Brique pleine, Parpaing, Plaque de plâtre

Ø	Lu	Lt	Ref.	Gencod	Qt.
Série courte					
3	20	60	265D03	3336600064485	1
3.5	35	75	265D03.5	3336600064492	1
4	35	75	265D04	3336600064508	1
4.5	45	85	265D04.5	3336600064515	1
5	45	85	265D05	3336600064522	1
5.5	55	95	265D05.5	3336600064539	1
6	60	100	265D06	3336600064546	1
6.5	60	100	265D06.5	3336600064553	1
7	60	100	265D07	3336600064560	1
7.5	80	120	265D07.5	3336600064577	1
8	80	120	265D08	3336600064584	1
9	80	120	265D09	3336600064607	1
10	80	120	265D10	3336600064621	1
11	110	150	265D11	3336600064638	1
12	110	150	265D12	3336600064645	1
13	110	150	265D13	3336600064652	1
14	110	150	265D14	3336600064669	1
15	110	150	265D15	3336600064676	1
16	110	150	265D16	3336600064683	1
18	120	160	265D18	3336600064706	1
20	120	160	265D20	3336600064720	1
22	120	160	265D22	3336600064737	1
25	120	160	265D25	3336600064744	1
L150					
5	110	150	265D05L0150	3336600076365	1
5.5	110	150	265D05.5L0150	3336600052666	1
6	110	150	265D06L0150	3336600074958	1
6.5	110	150	265D06.5L0150	3336600052673	1
7	110	150	265D07L0150	3336600074996	1
8	110	150	265D08L0150	3336600075023	1
10	110	150	265D10L0150	3336600075078	1
L200					
6	160	200	265D06L0200	3336600074965	1
7	160	200	265D07L0200	3336600075009	1
8	160	200	265D08L0200	3336600075030	1
10	160	200	265D10L0200	3336600075085	1
12	160	200	265D12L0200	3336600075122	1
14	160	200	265D14L0200	3336600075184	1
16	160	200	265D16L0200	3336600081284	1

Etil basic gris



• SPÉCIAL PERCEUSE SANS FIL

Description

- Plaquette carbure à géométrie affinée.
- Finition microbillée.

Avantages

- Conçu spécialement pour perceuse sur batterie pour un gain d'autonomie de 20%.
- Nuance de carbure apportant une meilleure résistance.
- Grande hauteur de plaquette pour un meilleur guidage.

Attachement



Cylindrique

Ø	Lu	Lt	Ref.	Gencod	Qt.
L300					
6	260	300	265D06L0300	3336600074972	1
8	260	300	265D08L0300	3336600075047	1
10	260	300	265D10L0300	3336600075092	1
12	260	300	265D12L0300	3336600075139	1
14	260	300	265D14L0300	3336600075191	1
16	260	300	265D16L0300	3336600075221	1
20	260	300	265D20L0300	3336600075269	1
L400					
6	360	400	265D06L0400	3336600074989	1
7	360	400	265D07L0400	3336600084063	1
8	360	400	265D08L0400	3336600075054	1
10	360	400	265D10L0400	3336600075108	1
12	360	400	265D12L0400	3336600075146	1
14	360	400	265D14L0400	3336600075207	1
15	360	400	265D15L0400	3336600082533	1
16	360	400	265D16L0400	3336600075238	1
18	360	400	265D18L0400	3336600075252	1
20	360	400	265D20L0400	3336600075276	1
22	360	400	265D22L0400	3336600075290	1
25	360	400	265D25L0400	3336600075313	1
L600					
6	560	600	265D06L0600	3336600077874	1
8	560	600	265D08L0600	3336600077867	1
10	560	600	265D10L0600	3336600075115	1
12	560	600	265D12L0600	3336600075153	1
14	560	600	265D14L0600	3336600075214	1
16	560	600	265D16L0600	3336600076303	1
18	560	600	265D18L0600	3336600076310	1
20	560	600	265D20L0600	3336600076327	1
22	560	600	265D22L0600	3336600077157	1
L1000					
8	960	1000	265D08L1000	3336600101609	1
10	960	1000	265D10L1000	3336600101616	1
18	960	1000	265D18L1000	3336600101661	1
22	960	1000	265D22L1000	3336600101685	1

TOUS LES COFFRETS PAGES 114-115

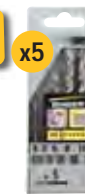

251C

252C

250C

Ref.
215

Multi-matériaux

Foret multi-matériaux emmanchement cylindrique avec plaquette carbure affûtée

La plaquette carbure affûtée permet de percer des matériaux très durs comme des aciers haute résistance (serrures, coffres forts). Convient également pour le perçage des ardoises, briques creuses ou des matériaux composites. Ne pas utiliser le mode percussion pour percer.



- POLYVALENCE
- SPÉCIAL SERRURIER

Description

- Plaquette carbure avec mouche de centrage.
- Plaquette affûtée.
- Hélice en L avec listel fin.

Avantages

- Polyvalence d'utilisation.
- Trou propre sans éclat.
- Pénétration rapide.

Applications

- Perçage de matériaux composites.
- Perçage de coffres forts.

Conseils

- Ne pas utiliser le mode percussion de la perceuse.



Bois tendre, Aciers alliés, Céramique, Ardoise, Composite, Brique pleine

Attachement Utilisation



Cylindrique



Sans percussion



Etui Quality transparent

Ø	Lu	Lt	Ref.	Gencod	Qt.
Série courte					
3	20	60	215D03	3336600153813	1
4	35	75	215D04	3336600153820	1
5	45	85	215D05	3336600153837	1
5.5	45	85	215D05.5	3336600153844	1
6	60	100	215D06	3336600153851	1
6.5	60	100	215D06.5	3336600153868	1
7	60	100	215D07	3336600153875	1
8	80	120	215D08	3336600153882	1
9	80	120	215D09	3336600153899	1
10	80	120	215D10	3336600153905	1
12	110	150	215D12	3336600153912	1
13	110	150	215D13	3336600153929	1
14	110	150	215D14	3336600153936	1
16	110	150	215D16	3336600153950	1
L.250					
6	210	250	215D06L0250	3336600173286	1
6.5	210	250	215D06.5L0250	3336600173293	1
8	210	250	215D08L0250	3336600173309	1
L.300					
10	260	300	215D10L0300	3336600173415	1
12	260	300	215D12L0300	3336600173422	1
13	260	300	215D13L0300	3336600173439	1

TOUS LES COFFRETS PAGES 116-117

x8



215C

x5



215B

Ref.
245

Ceramik

Foret Ceramique emmanchement cylindrique



Description

- Plaquette carbure à haute tenacité.
- Hélice en L avec listel fin.
- Finition bleue.

Avantages

- Foret spécialement étudié pour le perçage du carrelage et des faïences.

- Mouche de centrage pour une plus grande précision et pénétration dans les matériaux durs.



Céramique

Attachement Utilisation



Cylindrique



Sans percussion



Ø	Lu	Lt	Ref.	Gencod	Qt.
3	20	60	245D03	3336600022058	1
4	35	75	245D04	3336600022065	1
5	45	85	245D05	3336600022072	1
6	60	100	245D06	3336600022089	1
6.5	60	100	245D06.5	3336600022713	1
7	80	120	245D07	3336600022720	1
8	80	120	245D08	3336600022096	1
9	80	120	245D09	3336600022737	1
10	80	120	245D10	3336600022102	1
12	110	150	245D12	3336600022744	1

TOUS LES COFFRETS PAGES 116-117



239B



214B

Ref.
208

Granit

Foret pierre dure et granit emmanchement cylindrique



Description

- Plaquette carbure à haute tenacité.
- Hélice en L avec listel fin.

Avantages

- Foret spécialement étudié pour le perçage des pierres et granit.

- Mouche de centrage pour une plus grande précision et pénétration dans les matériaux durs.



Granit, Pierre, Béton

Attachement



Cylindrique



Ø	Lu	Lt	Ref.	Gencod	Qt.
3	20	60	208D03	3336600157545	1
4	35	75	208D04	3336600022355	1
5	45	85	208D05	3336600022362	1
5.5	45	85	208D05.5	3336600022379	1
6	60	100	208D06	3336600022386	1
6.5	60	100	208D06.5	3336600022393	1
7	60	100	208D07	3336600022409	1
8	80	120	208D08	3336600022416	1
9	80	120	208D09	3336600022423	1
10	80	120	208D10	3336600022430	1
12	110	150	208D12	3336600022454	1
14	110	150	208D14	3336600022461	1
16	110	150	208D16	3336600022485	1

TOUS LES COFFRETS PAGES 116-117



207B

Ref.
403

Pointe à tracer

Description

- Pointe à tracer carbure hexagonale de 6 mm.

Avantages

- Permet un marquage visible pour plus de précision.

Applications

- Pour un traçage précis sur plaque de tôle.



Ø	Ref.	Gencod	Qt.
6	403	3336600016477	1

Ref.
407

Griffe carbure

Description

- Pointe tranchante en carbure.
- Manche en bois de hêtre.

Avantages

- Permet un découpage rapide.

Applications

- Simple mais efficace pour découper feuille de zinc, stratifié ou ardoise.

Conseils

- A l'aide d'une règle, rayer la surface du matériau avec l'outil et la briser à cet endroit.



Ref.	Gencod	Qt.
407	3336600002326	1

Ref.
400

Ceratile



Foret verre et carrelages emmanchement cylindrique

La plaquette carbure affûtée permet de percer des matériaux durs et délicats comme le verre, les faïences mais également les plastiques et les composites.



• PERCE LE VERRE

Description

- Plaquette carbure - Fabriquée en Europe.
- 4 faces affûtées au diamant.
- Brasure au cuivre haute résistance.
- Hélice rapide avec un pas étroit.
- Longueur totale augmentée.

Avantages

- Précision et pouvoir de pénétration.
- Perçage des céramiques jusqu'à classe 3.
- Grande résistance à l'échauffement.
- Extraction des poussières optimisée.
- Polyvalence de perçage.

Conseils

- Utilisation facile à sec (voir le tableau des vitesses recommandées pages 154-155).



Verre non trempé, Céramique, Plastique, Composite, Brique pleine, Brique creuse, Marbre

Attachement Utilisation



Cylindrique



Sans percussion



Etui Quality transparent

Ø	Lu	Lt	Ref.	Gencod	Qt.
3	40	80	400D03	3336600014466	1
4	40	80	400D04	3336600014473	1
5	40	80	400D05	3336600014480	1
6	40	80	400D06	3336600014497	1
7	60	100	400D07	3336600014503	1
8	60	100	400D08	3336600014510	1
9	60	100	400D09	3336600014527	1
10	60	100	400D10	3336600014534	1
12	60	100	400D12	3336600014541	1
13	60	100	400D13	3336600093546	1

TOUS LES COFFRETS PAGES 116-117

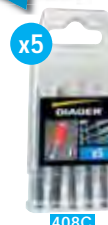

408C

VIDEO DEMO



GRANDE LONGUEUR

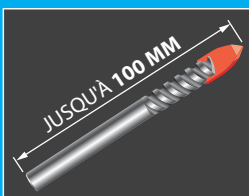

HÉLICE FAST SPIRAL

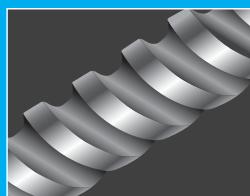

PLAQUETTE CARBURE

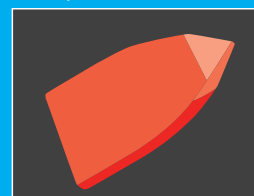

Ref.
201

HPL



Foret composite emmanchement cylindrique

Foret pour le perçage des matériaux composites comme les panneaux de façade intérieure ou extérieure. Les traceurs latéraux permettent au foret de rester dans l'axe et de faire un trou propre. Le carbure apporte une grande résistance à l'usure.



• LONGUE DURÉE DE VIE

Description

- Plaquette carbure avec 2 traceurs latéraux.
- Pointe de centrage taillée à 75°.
- Hélice en U avec listel fin.
- Finition polie brillante.

Avantages

- Trou propre sans éclat.
- Amorçage du trou facilité.
- Longue durée de vie.
- Pénétration rapide.

Applications

• Pour le perçage de panneaux d'agencement intérieur comme le corian®, le bois, les matériaux composite, le plastique, ou de panneaux façades type fibre ciment, HPL, ...

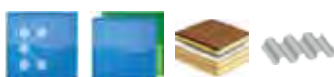

Composite, Plastique, HPL, Fibre ciment

Attachement Utilisation



Cylindrique



Sans percussion



Etui Quality transparent

Ø	Lu	Lt	Ref.	Gencod	Qt.
5	45	85	201D05	3336600174948	1
6	60	100	201D06	3336600174955	1
8	80	120	201D08	3336600174962	1
9	80	120	201D09	3336600202665	1



Ref.
781

HSS - HEXA

Foret métaux 6 pans pour perceuse visseuse



Description

- Foret HSS monobloc.
- Pointe à 135°.
- Affûtage pointe en croix.
- Hélice type N.



Aciers alliés, Aciers non alliés, Fonte, Laiton,
Bois dur, Composite

Attachement Perceuse
visseuse



Quick Lock
1/4" - 6.35



Tube incolore
clip noir

Ø	Lu	Lt	Ref.	Gencod	Qt.
3	26	60	781D03	3336600166813	1
3.3	26	60	781D03.3	3336600166820	1
3.5	30	65	781D03.5	3336600166837	1
4	30	65	781D04	3336600166844	1
4.2	30	65	781D04.2	3336600166851	1
4.5	30	65	781D04.5	3336600166868	1
5	34	68	781D05	3336600166875	1
6	34	70	781D06	3336600166882	1
8	38	79	781D08	3336600166905	1

Ref.
981

BOIS - HEXA

Mèche bois 6 pans pour perceuse visseuse



Description

- Foret HSS monobloc.
- 3 pointes.
- Hélice double spirale.



Bois dur, Bois tendre

Attachement Perceuse
visseuse



Quick Lock
1/4" - 6.35



Tube incolore
clip noir

Ø	Lu	Lt	Ref.	Gencod	Qt.
3	35	65	981D03	3336600166936	1
4	40	75	981D04	3336600166943	1
5	50	85	981D05	3336600166950	1
6	55	90	981D06	3336600166967	1
7	55	90	981D07	3336600166929	1
8	55	90	981D08	3336600166974	1
10	60	100	981D10	3336600166981	1

BÉTON



Caractéristiques	Pcs	Type	Composition	Ref.	Gencod
BOOSTER PLUS	5	Coffret	L110mm Ø6-8 L160mm Ø6-8-10mm	104B	3336600075658
BOOSTER PLUS	5	Coffret	L110mm Ø5(x2) L160mm Ø6 (x2)-8mm	115C	3336600141278
BOOSTER PLUS	7	Coffret métal	L110mm Ø6-8-10 L160mm Ø6-8-10-12mm	113D	3336600060876
BOOSTER PLUS	10	Trousse	L160mm Ø6(x3)-8(x3)-10(x2)-12-14mm	072B	3336600104082
FORET 4G4	5	Coffret	L160mm Ø6-8(x2)-10-12mm	112Q	3336600197046
TWISTER PLUS	4	Coffret	L160mm Ø5-6-8-10mm	100C	3336600064881
TWISTER PLUS	5	Coffret	L110mm Ø6-8 L160mm Ø6-8-10mm	136C	3336600054202
TWISTER PLUS	7	Coffret	L110mm Ø5-6-8 L160mm Ø6-8-10-12mm	102C	3336600064904
TWISTER PLUS	7	Coffret métal	L110mm Ø5-6-8 L160mm Ø6-8-10-12mm	105D	3336600007369
TWISTER PLUS	10	Trousse	L110mm Ø5-6-8 L160mm Ø6(x2)-8(x2)-10-12-14mm	116D	3336600007406





252C



251C



250C



263B



211C



256C



201C



299B



111C



315C



208D

Caractéristiques	Pcs	Type	Composition	Ref.	Gencod
FLASH	5	Coffret	FLASH Ø4-5-6-7-8mm	252C	3336600006911
FLASH	5	Coffret	FLASH Ø4-5-6-8-10mm	251C	3336600006904
FLASH	8	Coffret	FLASH Ø3-4-5-6-7-8-9-10mm	250C	3336600006898
OPTIMA3+	5	Solo	OPTIMA3+ Ø4-5-6-8-10mm	263B	3336600160484
MEGA	5	Solo	MEGA Ø4-5-6-8-10mm	211C	3336600064973
MEGA	8	Duo	MEGA Ø3-4-5-6-7-8-9-10mm	256C	3336600083578
PRO	5	Solo	PRO Ø4-5-6-8-10mm	201C	3336600006935
PRO	8	Duo	PRO Ø3-4-5-6-7-8-9-10mm	299B	3336600107670
PRO	7	Coffret métal	PRO Ø4-5-6-7-8-10-12mm	208D	3336600007444
PICS ET BURINS	5	Mallette	SDS-Plus Pic 14x250(x2) Burin 20x250(x2) 40x250mm	111C	3336600167469
PICS ET BURINS	5	Mallette	SDS-Max Pic 18x400(x2) Burin 24x400(x2) 50x360mm	315C	3336600180635



SPÉCIFIQUE



x8

207B



x5

214B



x8

239B



x5

215B



x8

215C



x4

431C

Caractéristiques	Pcs	Type	Composition	Ref.	Gencod
GRANIT	8	Duo	GRANIT Ø3-4-5-6-7-8-9-10mm	207B	3336600075665
CERAMIK	5	Solo	CERAMIK Ø4-5-6-8-10mm	214B	3336600107687
CERAMIK	8	Duo	CERAMIK Ø3-4-5-6-7-8-9-10mm	239B	3336600075672
MULTI-MATÉRIAUX	5	Solo	MULTI-MATERIAUX Ø4-5-6-8-10mm	215B	3336600166790
MULTI-MATÉRIAUX	8	Duo	MULTI-MATERIAUX Ø3-4-5-6-7-8-9-10mm	215C	3336600166783





x5

408C



x6

426C





x9

426B

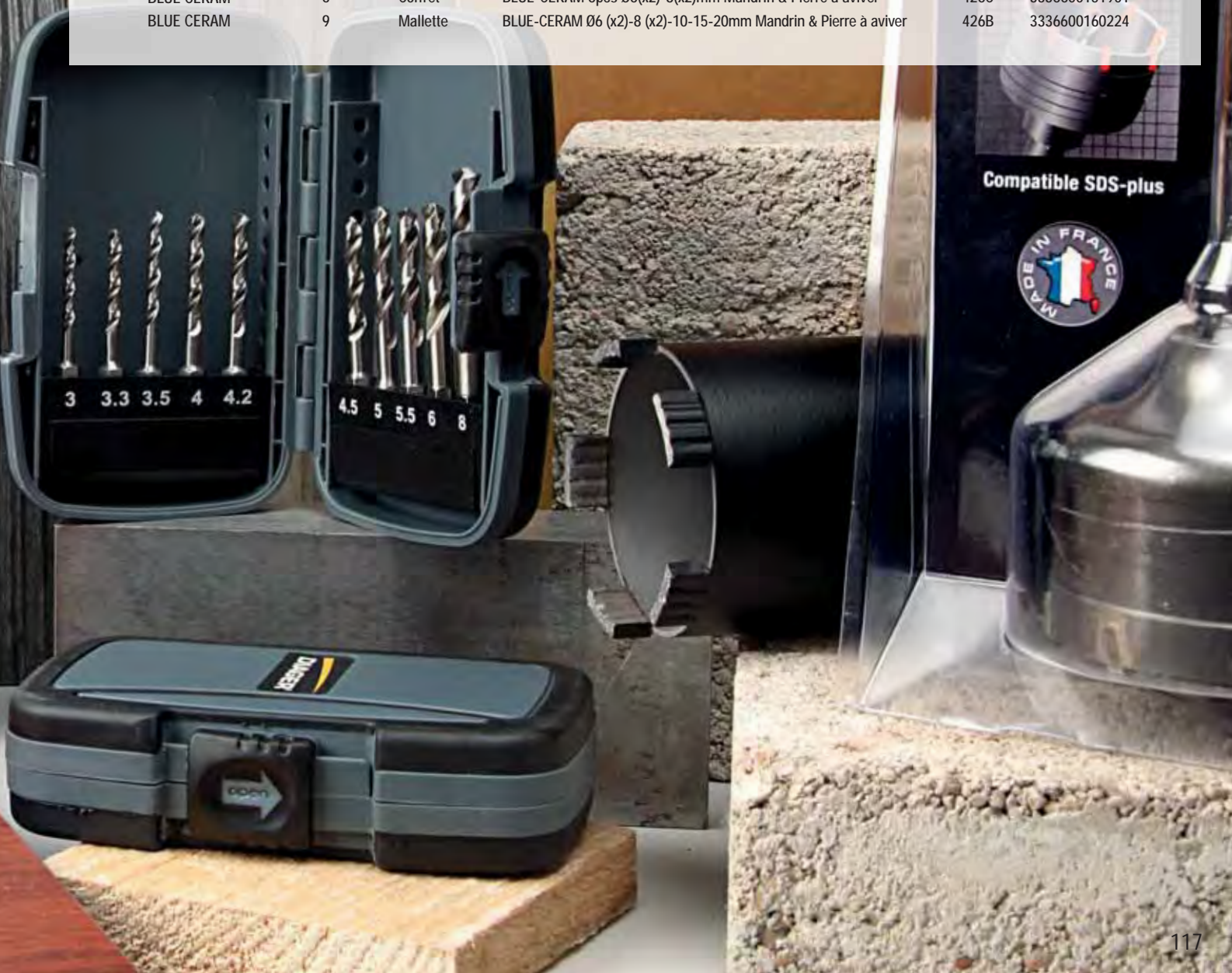
Caractéristiques	Pcs	Type	Composition	Ref.	Gencod
TREPAN DIAMANT	1	Kit	TREPAN DIAMANT Ø68 + porte-trépan SDS-Plus L100 + guide centreur + pierre à aviver	431C	3336600162662
CERATILE	5	Coffret	CERATILE Ø6 (X3)-Ø8(X2)mm	408C	3336600178601
BLUE CERAM	6	Coffret	BLUE-CERAM 6pcs Ø6(x2)-8(x2)mm Mandrin & Pierre à aviver	426C	3336600151901
BLUE CERAM	9	Mallette	BLUE-CERAM Ø6 (x2)-8 (x2)-10-15-20mm Mandrin & Pierre à aviver	426B	3336600160224



Guide Perçage Foret Métal

Ref.	Désignation	Attachement	Origine Norme	Bénéfices	Page
731 700	Cobalt 5%	Cylindrique	DIN 338	<ul style="list-style-type: none"> • Spécial inox • Résistance à l'échauffement • Longue durée de vie 	120 -
702 703	HSS-G3	Cylindrique	DIN 338	<ul style="list-style-type: none"> • Facilité d'évacuation • Revêtement anti-échauffement • Longue durée de vie 	122 -
729 726	PRO	Cylindrique	DIN 338	<ul style="list-style-type: none"> • Rapidité et facilité de perçage • Compromis idéal pour un usage général 	124 -
735 713 712 715	PRO	Cylindrique	DIN 340 DIN 1897	<ul style="list-style-type: none"> • Rapidité et facilité de perçage • Compromis idéal pour un usage général 	126 -
750	Standard	Cylindrique	DIN 338	<ul style="list-style-type: none"> • Usage occasionnel 	128
500B 501B 502B	Foret Etagé 5% cobalt TIALN	Méplat		<ul style="list-style-type: none"> • Perçage Ø4 à 30 • Revêtement TIALN = longue durée de vie 	130 -
511B 512B 513B	Foret Etagé	Cylindrique		<ul style="list-style-type: none"> • Perçage Ø4 à 30 • Foret taillé meulé HSS 	132 -
867	Taraud	Carré	DIN 352 DIN 376	<ul style="list-style-type: none"> • Taraudage en une seule opération 	134
504	Fraise conique 5%	Cylindrique	DIN 335	<ul style="list-style-type: none"> • Chanfreinage et ébavurage • Perce l'inox • Longue durée de vie 	135
D2409 D2418	Plaquette carbure	Cylindrique	DIN 338 DIN 340 	<ul style="list-style-type: none"> • Mécanique de précision • Utilisation sur des perceuses à colonne • Perçage des aciers jusqu'à 2100 Nm² 	136 -
781	Foret HSS métaux	Quick lock	DIN 338	<ul style="list-style-type: none"> • Spécial visseuse 	113

Aciers alliés	Aciers non alliés ou faiblement alliés	Inox	Fonte	Alliage de Titane	Aluminium	Laiton	Cuivre	Plastique	Composite
■	■	■	■		■		■	■	
■	■		■		■			■	
■	■		■			■	■	■	
■	■		■			■	■	■	
■	■		■					■	
■	■		■		■	■		■	■
■	■		■		■	■		■	■
■	■		■						
■	■	■	■		■	■	■	■	
■	■	■	■	■	■		■	■	
■	■		■					■	

■ *Optimal* ■ *Occasionnel*

Ref.
731

Cobalt 5%

Foret taillé meulé HSS 5% Cobalt

L'ajout de cobalt dans la composition de l'acier apporte une meilleure résistance à l'échauffement et augmente la durée de vie. Perçage de l'inox et des aciers non-alliés et alliés (jusqu'à 1200N/mm²).

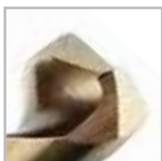

• RÉSISTANCE ÉLEVÉE À L'ÉCHAUFFEMENT

Description

- Foret taillé meulé en acier rapide HSS 5% Cobalt.
- Angle de pointe 135°.
- DIN 338.
- Affûtage en croix : Din 1412 forme C.
- Hélice de type N.
- Tolérance du diamètre h8.

Avantages

- Précision au démarrage.
- La teneur en cobalt augmente la dureté du foret et la résistance aux températures élevées.
- Perçage de l'inox.



Inox, Aciers alliés, Aciers non alliés, Fonte graphite laminaire, Fonte graphite sphéroïdale

Attachement



Cylindrique

Angle



Affûtage



Ø	Lu	Lt	Ref.	Gencod	Qt.
Etui de 1 pièce					
2	24	49	731D02	3336600021563	1
2.5	30	57	731D02.5	3336600021570	1
3	33	61	731D03	3336600021587	1
3.2	36	65	731D03.2	3336600021600	1
3.5	39	70	731D03.5	3336600021631	1
4	43	75	731D04	3336600021662	1
4.2	43	75	731D04.2	3336600021686	1
4.5	47	80	731D04.5	3336600021716	1
5	52	86	731D05	3336600021761	1
5.2	52	86	731D05.2	3336600021785	1
5.5	57	93	731D05.5	3336600021815	1
6	57	93	731D06	3336600021846	1
6.2	63	101	731D06.2	3336600021853	1
6.5	69	109	731D06.5	3336600021860	1
7	69	109	731D07	3336600021884	1
7.5	75	117	731D07.5	3336600021891	1
8	75	117	731D08	3336600021907	1
8.5	81	125	731D08.5	3336600021921	1
9	81	125	731D09	3336600021938	1
9.5	81	125	731D09.5	3336600021952	1
10	87	133	731D10	3336600021969	1
10.5	87	133	731D10.5	3336600021976	1
11	94	142	731D11	3336600021983	1
11.5	94	142	731D11.5	3336600021990	1
12	101	151	731D12	3336600022003	1
12.5	101	151	731D12.5	3336600022010	1
13	101	151	731D13	3336600022027	1



Etui Quality transparent

Ref.
700

Pack 5 ou 10 forets HSS 5% Cobalt

L'ajout de cobalt dans la composition de l'acier apporte une meilleure résistance à l'échauffement et augmente la durée de vie. Perçage de l'inox et des aciers non-alliés et alliés (jusqu'à 1200N/mm²).



Ø	Lu	Lt	Ref.	Gencod	Qt.
Quadropack de 10 pièces					
2	24	49	700D02	3336600016644	1
2.5	30	57	700D02.5	3336600016651	1
3	33	61	700D03	3336600016668	1
3.2	36	65	700D03.2	3336600016682	1
3.3	36	65	700D03.3	3336600016699	1
3.5	39	70	700D03.5	3336600016712	1
4	43	75	700D04	3336600016743	1
4.2	43	75	700D04.2	3336600016767	1
4.5	47	80	700D04.5	3336600016798	1
4.8	52	86	700D04.8	3336600016828	1
5	52	86	700D05	3336600016842	1
5.2	52	86	700D05.2	3336600016866	1
5.5	57	93	700D05.5	3336600016897	1
6	57	93	700D06	3336600016927	1
6.2	63	101	700D06.2	3336600016934	1
6.5	63	101	700D06.5	3336600016941	1
6.8	69	109	700D06.8	3336600167285	1
7	69	109	700D07	3336600016965	1
7.5	75	117	700D07.5	3336600016972	1
8	75	117	700D08	3336600016989	1
8.5	81	125	700D08.5	3336600016996	1
9	81	125	700D09	3336600017009	1
9.5	81	125	700D09.5	3336600017023	1
10	87	133	700D10	3336600017030	1
Quadropack de 5 pièces					
10.5	87	133	700D10.5	3336600017047	1
11	94	142	700D11	3336600017054	1
11.5	94	142	700D11.5	3336600017061	1
12	101	151	700D12	3336600017078	1
12.5	101	151	700D12.5	3336600017085	1
13	101	151	700D13	3336600017092	1



Quadropack incolore

TOUS LES
COFFRETS
PAGES 138-139

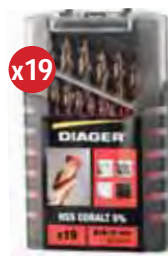

x19

708D



x25

707D

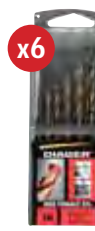

x6

706C



x10

720C



Ref.
702

Multicouches G3

Foret TiAlN G3

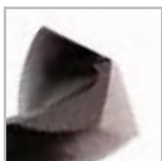

Le foret HSS G3 a un revêtement TiAlN qui agit comme une barrière thermique et permet de réduire le frottement pour faciliter l'évacuation des copeaux. Perçage aciers non-alliés et alliés (jusqu'à 1100N/mm²), la fonte, l'aluminium.

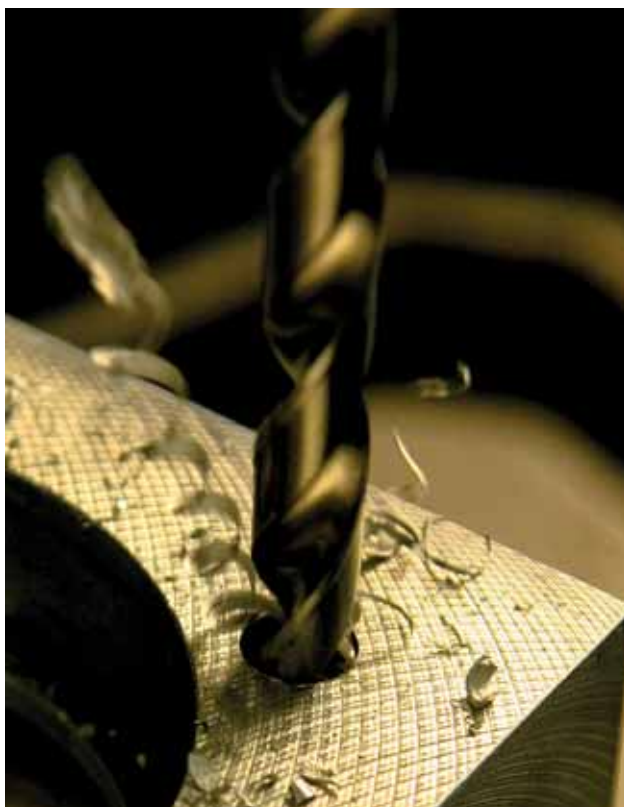

• VITESSE DE COUPE ÉLEVÉE

Description

- Foret taillé meulé en acier rapide HSS.
- Revêtement multicouches TiAlN.
- Angle de pointe à 135°.
- DIN 338.
- Affûtage en croix : Din 1412 forme C.
- Hélice de type S.
- Tolérance du diamètre h8.

Avantages

- Précision d'amorçage au démarrage.
- Le revêtement multicouches réduit l'échauffement, augmente la durée de vie et la vitesse de coupe.
- L'hélice type S facilite l'évacuation des copeaux.

Attachement



Cylindrique

Angle



Affûtage



Aciers alliés, Aciers non alliés,
Fonte graphite laminaire,
Fonte graphite sphéroïdale



Tube incolore clip noir

Ø	Lu	Lt	Ref.	Gencod	Qt.
Tube de 2 pièces					
1	12	34	702D01	3336600154773	1
1.5	18	40	702D01.5	3336600154780	1
2	24	49	702D02	3336600154797	1
2.5	30	57	702D02.5	3336600154803	1
3	36	65	702D03	3336600154810	1
3.2	36	65	702D03.2	3336600154827	1
3.3	36	65	702D03.3	3336600157828	1
3.5	39	70	702D03.5	3336600154834	1
4	43	75	702D04	3336600154841	1
4.2	43	75	702D04.2	3336600154858	1
4.5	47	80	702D04.5	3336600154865	1
4.8	52	86	702D04.8	3336600154872	1
5	52	86	702D05	3336600154889	1
Tube de 1 pièce					
5.5	57	93	702D05.5	3336600154902	1
6	57	93	702D06	3336600154919	1
6.5	63	101	702D06.5	3336600154933	1
6.8	69	109	702D06.8	3336600154940	1
7	69	109	702D07	3336600154957	1
7.5	69	109	702D07.5	3336600154964	1
8	75	117	702D08	3336600154971	1
8.5	75	117	702D08.5	3336600154988	1
9	81	125	702D09	3336600154995	1
9.5	81	125	702D09.5	3336600155008	1
10	87	133	702D10	3336600155015	1
10.2	87	133	702D10.2	3336600157835	1
10.5	87	133	702D10.5	3336600155022	1
11	94	142	702D11	3336600155039	1
11.5	94	142	702D11.5	3336600155046	1
12	101	151	702D12	3336600155053	1
12.5	101	151	702D12.5	3336600155060	1
13	101	151	702D13	3336600155077	1
14	108	160	702D14	3336600164529	1
15	114	169	702D15	3336600164536	1
16	120	178	702D16	3336600164543	1
17	125	184	702D17	3336600179073	1
18	130	191	702D18	3336600179080	1
19	135	198	702D19	3336600179097	1
20	140	205	702D20	3336600179103	1

Ref.
703

Pack 2, 5 ou 10 forets TiAIN G3

Le foret HSS G3 a un revêtement TiAIN qui agit comme une barrière thermique et permet de réduire le frottement pour faciliter l'évacuation des copeaux. Perçage aciers non-alliés et alliés (jusqu'à 1100N/mm²), la fonte, l'aluminium.



Ø	Lu	Lt	Ref.	Gencod	Qt.
Quadropack de 10 pièces					
1	12	34	703D01	3336600157903	1
1.2	16	38	703D01.2	3336600177024	1
1.4	18	40	703D01.4	3336600177048	1
1.5	18	40	703D01.5	3336600157910	1
1.6	20	43	703D01.6	3336600177055	1
1.8	22	46	703D01.8	3336600177062	1
2	24	49	703D02	3336600157927	1
2.3	27	53	703D02.3	3336600177079	1
2.4	30	57	703D02.4	3336600177086	1
2.5	30	57	703D02.5	3336600157934	1
2.6	30	57	703D02.6	3336600177093	1
2.7	30	61	703D02.7	3336600177109	1
2.9	30	61	703D02.9	3336600177116	1
3	36	65	703D03	3336600157941	1
3.1	36	65	703D03.1	3336600177123	1
3.2	36	65	703D03.2	3336600157958	1
3.3	36	65	703D03.3	3336600157965	1
3.4	39	70	703D03.4	3336600177130	1
3.5	39	70	703D03.5	3336600157972	1
3.6	39	70	703D03.6	3336600177147	1
3.7	39	70	703D03.7	3336600177154	1
3.8	43	75	703D03.8	3336600177161	1
4	43	75	703D04	3336600157989	1
4.1	43	75	703D04.1	3336600177178	1
4.2	43	75	703D04.2	3336600157996	1
4.3	47	80	703D04.3	3336600177185	1
4.5	47	80	703D04.5	3336600158009	1
4.6	47	80	703D04.6	3336600177192	1
4.7	47	80	703D04.7	3336600177208	1
4.8	52	86	703D04.8	3336600158016	1
4.9	52	86	703D04.9	3336600177215	1
5	52	86	703D05	3336600158023	1
5.1	52	86	703D05.1	3336600177222	1
5.2	52	86	703D05.2	3336600158030	1
5.3	52	86	703D05.3	3336600177239	1

Ø	Lu	Lt	Ref.	Gencod	Qt.
5.5	57	93	703D05.5	3336600158047	1
5.8	57	93	703D05.8	3336600177246	1
6	57	93	703D06	3336600158054	1
6.2	63	101	703D06.2	3336600158061	1
6.5	63	101	703D06.5	3336600158078	1
6.8	69	109	703D06.8	3336600158085	1
7	69	109	703D07	3336600158092	1
7.3	69	109	703D07.3	3336600177277	1
7.4	69	109	703D07.4	3336600177284	1
7.5	69	109	703D07.5	3336600158108	1
8	75	117	703D08	3336600158115	1
8.5	75	117	703D08.5	3336600158122	1
9	81	125	703D09	3336600158139	1
9.5	81	125	703D09.5	3336600158146	1
10	87	133	703D10	3336600158153	1
Quadropack de 5 pièces					
10.2	87	133	703D10.2	3336600177314	1
10.5	87	133	703D10.5	3336600158160	1
11	94	142	703D11	3336600158177	1
11.5	94	142	703D11.5	3336600158184	1
12	101	152	703D12	3336600158191	1
12.5	101	152	703D12.5	3336600158207	1
13	101	151	703D13	3336600158214	1
Quadropack de 2 pièces					
14	108	160	703D14	3336600177321	1
15	114	169	703D15	3336600177338	1
15.5	120	178	703D15.5	3336600181120	1
16	120	178	703D16	3336600177345	1



Quadropack incolore

TOUS LES COFFRETS
PAGES 138-139



Ref.
729

PRO

Foret HSS qualité Pro série courte

Foret HSS série courte, foret polyvalent pour un usage généraliste. Perce les aciers non-alliés et alliés (jusqu'à 900N/mm²)



Aciers alliés, Aciers non alliés,
Fonte graphite laminaire,
Fonte graphite sphéroïdale



• POLYVALENCE D'UTILISATION

Description

- Foret taillé meulé en acier rapide HSS.
- Angle de pointe à 118°.
- DIN 338.
- Affûtage en croix : Din 1412 forme C.
- Hélice type N.
- Tolérance du diamètre h8.

Avantages

- Précision d'amorçage au démarrage.
- Pénétration rapide.
- Grande longueur utile.

Attachement



Angle



Affûtage



Cylindrique

Ø	Lu	Lt	Ref.	Gencod	Qt.
Etui de 2 pièces					
1	12	34	729D01	3336600007734	1
1.5	18	40	729D01.5	3336600007741	1
2	24	49	729D02	3336600007758	1
2.5	30	57	729D02.5	3336600007765	1
3	33	61	729D03	3336600007772	1
3.2	36	65	729D03.2	3336600007789	1
3.3	36	65	729D03.3	3336600012325	1
3.5	39	70	729D03.5	3336600007796	1
4	43	75	729D04	3336600007802	1
4.2	43	75	729D04.2	3336600007819	1
4.3	47	80	729D04.3	3336600012356	1
4.5	47	80	729D04.5	3336600007826	1
5	52	86	729D05	3336600007833	1
Etui de 1 pièce					
5.2	52	86	729D05.2	3336600007840	1
5.5	57	93	729D05.5	3336600007857	1
6	57	93	729D06	3336600007864	1
6.2	63	101	729D06.2	3336600012370	1
6.5	63	101	729D06.5	3336600007871	1
7	69	109	729D07	3336600007888	1
7.5	69	109	729D07.5	3336600007895	1
8	75	117	729D08	3336600007901	1
8.5	75	117	729D08.5	3336600007918	1
9	81	125	729D09	3336600007925	1
9.5	81	125	729D09.5	3336600007932	1
10	87	133	729D10	3336600007949	1
10.5	87	133	729D10.5	3336600007956	1
11	94	142	729D11	3336600007963	1
11.5	94	142	729D11.5	3336600007970	1
12	101	151	729D12	3336600007987	1
12.5	101	151	729D12.5	3336600007994	1
13	101	151	729D13	3336600008007	1
13.5	108	160	729D13.5	3336600009547	1
14	108	160	729D14	3336600009554	1
14.5	114	169	729D14.5	3336600009561	1
15	114	169	729D15	3336600009578	1
15.5	120	178	729D15.5	3336600009585	1
16	120	178	729D16	3336600009592	1
16.5	125	184	729D16.5	3336600009608	1
17	125	184	729D17	3336600009615	1
18	130	191	729D18	3336600009639	1
19	135	198	729D19	3336600009653	1
20	140	205	729D20	3336600009677	1



Etui Quality transparent

Foret HSS série courte, foret polyvalent pour un usage généraliste.



Ø	Lu	Lt	Ref.	Gencod	Qt.	Ø	Lu	Lt	Ref.	Gencod	Qt.		
Quadropack de 10 pièces													
0.8	10	30	726D0.8	3336600022034	1	6.6	63	101	726D06.6	3336600010970	1		
1	12	34	726D01	3336600010413	1	6.7	63	101	726D06.7	3336600010987	1		
1.1	14	36	726D01.1	3336600010420	1	6.8	69	109	726D06.8	3336600010994	1		
1.2	16	38	726D01.2	3336600010437	1	6.9	69	109	726D06.9	3336600011007	1		
1.3	16	38	726D01.3	3336600010444	1	7	69	109	726D07	3336600011014	1		
1.4	18	40	726D01.4	3336600010451	1	7.1	69	109	726D07.1	3336600011021	1		
1.5	18	40	726D01.5	3336600010468	1	7.2	69	109	726D07.2	3336600011038	1		
1.6	20	43	726D01.6	3336600010475	1	7.3	69	109	726D07.3	3336600011045	1		
1.7	20	43	726D01.7	3336600010482	1	7.4	69	109	726D07.4	3336600011052	1		
1.8	22	46	726D01.8	3336600010499	1	7.5	69	109	726D07.5	3336600011069	1		
1.9	22	46	726D01.9	3336600010505	1	7.6	75	117	726D07.6	3336600011076	1		
2	24	49	726D02	3336600010512	1	7.7	75	117	726D07.7	3336600011151	1		
2.1	24	49	726D02.1	3336600010529	1	7.8	75	117	726D07.8	3336600011168	1		
2.2	27	53	726D02.2	3336600010536	1	7.9	75	117	726D07.9	3336600011175	1		
2.3	27	53	726D02.3	3336600010543	1	8	75	117	726D08	3336600011182	1		
2.4	30	57	726D02.4	3336600010550	1	8.1	75	117	726D08.1	3336600011199	1		
2.5	30	57	726D02.5	3336600010567	1	8.2	75	117	726D08.2	3336600011205	1		
2.6	30	57	726D02.6	3336600010574	1	8.3	75	117	726D08.3	3336600011212	1		
2.7	33	61	726D02.7	3336600010581	1	8.4	75	117	726D08.4	3336600011229	1		
2.8	33	61	726D02.8	3336600010598	1	8.5	75	117	726D08.5	3336600011236	1		
2.9	33	61	726D02.9	3336600010604	1	8.6	81	125	726D08.6	3336600011243	1		
3	33	61	726D03	3336600010611	1	8.7	81	125	726D08.7	3336600011250	1		
3.1	36	65	726D03.1	3336600010628	1	8.8	81	125	726D08.8	3336600011267	1		
3.2	36	65	726D03.2	3336600010635	1	8.9	81	125	726D08.9	3336600011274	1		
3.3	36	65	726D03.3	3336600010642	1	9	81	125	726D09	3336600011281	1		
3.4	39	70	726D03.4	3336600010659	1	9.1	81	125	726D09.1	3336600011298	1		
3.5	39	70	726D03.5	3336600010666	1	9.2	81	125	726D09.2	3336600011304	1		
3.6	39	70	726D03.6	3336600010673	1	9.3	81	125	726D09.3	3336600011311	1		
3.7	39	70	726D03.7	3336600010680	1	9.4	81	125	726D09.4	3336600011328	1		
3.8	43	75	726D03.8	3336600010697	1	9.5	81	125	726D09.5	3336600011335	1		
3.9	43	75	726D03.9	3336600010703	1	9.6	87	133	726D09.6	3336600011342	1		
4	43	75	726D04	3336600010710	1	9.7	87	133	726D09.7	3336600011359	1		
4.1	43	75	726D04.1	3336600010727	1	9.8	87	133	726D09.8	3336600011366	1		
4.2	43	75	726D04.2	3336600010734	1	9.9	87	133	726D09.9	3336600011373	1		
4.3	47	80	726D04.3	3336600010741	1	10	87	133	726D10	3336600011380	1		
4.4	47	80	726D04.4	3336600010758	1	Quadropack de 5 pièces							
4.5	47	80	726D04.5	3336600010765	1	10.5	87	133	726D10.5	3336600011397	1		
4.6	47	80	726D04.6	3336600010772	1	11	94	142	726D11	3336600011403	1		
4.7	47	80	726D04.7	3336600010789	1	11.5	94	142	726D11.5	3336600011410	1		
4.8	52	86	726D04.8	3336600010796	1	12	101	151	726D12	3336600011427	1		
4.9	52	86	726D04.9	3336600010802	1	12.5	101	151	726D12.5	3336600011434	1		
5	52	86	726D05	3336600010819	1	13	101	151	726D13	3336600011441	1		
5.1	52	86	726D05.1	3336600010826	1	13.5	108	160	726D13.5	3336600011458	1		
5.2	52	86	726D05.2	3336600010833	1	Quadropack de 2 pièces							
5.3	52	86	726D05.3	3336600010840	1	14	108	160	726D14	3336600011465	1		
5.4	57	93	726D05.4	3336600010857	1	14.5	114	169	726D14.5	3336600011472	1		
5.5	57	93	726D05.5	3336600010864	1	15	114	169	726D15	3336600011489	1		
5.6	57	93	726D05.6	3336600010871	1	15.5	120	178	726D15.5	3336600011496	1		
5.7	57	93	726D05.7	3336600010888	1	16	120	178	726D16	3336600011502	1		
5.8	57	93	726D05.8	3336600010895	1	16.5	125	184	726D16.5	3336600011519	1		
5.9	57	93	726D05.9	3336600010901	1	17	125	184	726D17	3336600011526	1		
6	57	93	726D06	3336600010918	1	17.5	130	191	726D17.5	3336600011533	1		
6.1	63	101	726D06.1	3336600010925	1	18	130	191	726D18	3336600011540	1		
6.2	63	101	726D06.2	3336600010932	1	18.5	135	198	726D18.5	3336600011557	1		
6.3	63	101	726D06.3	3336600010949	1	19	135	198	726D19	3336600011564	1		
6.4	63	101	726D06.4	3336600010956	1	19.5	140	205	726D19.5	3336600011571	1		
6.5	63	101	726D06.5	3336600010963	1	20	140	205	726D20	3336600011588	1		



TOUS LES
COFFRETS
PAGES 138-139



Ref.
735

PRO série longue

Foret HSS qualité Pro série longue

Foret HSS série longue, foret polyvalent pour un usage généraliste. Perce les aciers non-alliés et alliés (jusqu'à 900N/mm²)



• POLYVALENCE D'UTILISATION

Description

- Perçage profond.
- Angle de pointe à 118°.
- DIN 340.
- Affûtage en croix : Din 1412 forme C.
- Hélice type N.
- Tolérance du diamètre h8.

Avantages

- Précision d'amorçage au démarrage.
- Pénétration rapide.
- Grande longueur utile.



Aciers alliés, Aciers non alliés, Fonte graphite laminaire, Fonte graphite sphéroïdale

Attachement



Cylindrique

Angle



Affûtage



Etui Quality transparent

Ø	Lu	Lt	Ref.	Gencod	Qt.
Etui de 1 pièce					
2	56	85	735D02	3336600012455	1
3	66	100	735D03	3336600011922	1
4	78	119	735D04	3336600011939	1
5	87	132	735D05	3336600011946	1
6	91	139	735D06	3336600011953	1
7	102	159	735D07	3336600012462	1
8	109	165	735D08	3336600011960	1
9	115	175	735D09	3336600012479	1
10	121	184	735D10	3336600011977	1
11	128	195	735D11	3336600012486	1
12	134	205	735D12	3336600012493	1
13	134	205	735D13	3336600012509	1

Ref.
713

Pack 5 ou 10 forets HSS qualité Pro série longue

Forets HSS série longue, foret polyvalent pour un usage généraliste.



Ø	Lu	Lt	Ref.	Gencod	Qt.
Quadropack de 10 pièces					
2	56	85	713D02	3336600018464	1
2.5	62	95	713D02.5	3336600018518	1
3	66	100	713D03	3336600018563	1
3.2	69	106	713D03.2	3336600018587	1
3.5	73	112	713D03.5	3336600018617	1
4	78	119	713D04	3336600018662	1
4.2	78	119	713D04.2	3336600018686	1
4.5	82	126	713D04.5	3336600018716	1
5	87	132	713D05	3336600018761	1
5.2	87	132	713D05.2	3336600018785	1
5.5	91	139	713D05.5	3336600018815	1
5.8	91	139	713D05.8	3336600018846	1
6	91	139	713D06	3336600018860	1
6.2	97	148	713D06.2	3336600018884	1
6.5	97	148	713D06.5	3336600018914	1
7	102	156	713D07	3336600018969	1
7.5	102	156	713D07.5	3336600019027	1
8	109	165	713D08	3336600019072	1
8.5	109	165	713D08.5	3336600019126	1
9	115	175	713D09	3336600019171	1
9.5	115	175	713D09.5	3336600019225	1
10	121	184	713D10	3336600019270	1
Quadropack de 5 pièces					
11	128	195	713D11	3336600019294	1
12	134	205	713D12	3336600019317	1
13	134	205	713D13	3336600019331	1



Ref.
712

Pack 10 forets HSS qualité Pro série extra courte

Foret HSS série extra courte, foret polyvalent pour un usage généraliste.



Ø	Lu	Lt	Ref.	Gencod	Qt.
Quadropack de 10 pièces					
2	12	38	712D02	3336600017948	1
2.5	14	43	712D02.5	3336600017993	1
3	16	46	712D03	3336600018051	1
3.2	18	49	712D03.2	3336600018075	1
3.3	18	49	712D03.3	33366000164710	1
3.5	20	52	712D03.5	3336600018105	1
4	22	55	712D04	3336600018150	1
4.2	22	55	712D04.2	3336600018174	1
4.5	24	58	712D04.5	3336600018204	1
5	26	62	712D05	3336600018228	1
5.2	26	62	712D05.2	3336600018242	1
5.5	28	66	712D05.5	3336600018259	1
6	28	66	712D06	3336600018273	1
6.2	31	70	712D06.2	3336600018280	1
6.5	31	70	712D06.5	3336600018297	1
7	34	74	712D07	3336600018310	1
7.5	34	74	712D07.5	3336600018334	1
8	37	79	712D08	3336600018358	1



Ref.
715

Pack 10 forets HSS qualité Pro double pointe

Foret HSS double pointe, foret polyvalent pour un usage généraliste.



Ø	Lu	Lt	Ref.	Gencod	Qt.
Quadropack de 10 pièces					
3.1	12	49	715D03.1	3336600017849	1
3.2	12	49	715D03.2	3336600017856	1
3.3	12	49	715D03.3	3336600017863	1
3.5	13	52	715D03.5	3336600017870	1
4	14	55	715D04	3336600017887	1
4.1	14	55	715D04.1	3336600017894	1
4.2	14	55	715D04.2	3336600017900	1
5	17	62	715D05	3336600017917	1
5.1	17	62	715D05.1	3336600017924	1
5.2	17	62	715D05.2	3336600017931	1



Ref.
750

Standard

Foret HSS laminé Standard

Pack 2, 5 ou 10 forets HSS laminés pour un usage général bâtiment



• ELASTICITÉ DU FORET

Description

- Foret laminé en acier rapide.
- Angle de pointe 118°.
- DIN 338.
- Affûtage standard.
- Hélice type N.
- Tolérance du diamètre h8.

Avantages

- Le process de laminage confère au foret une certaine élasticité réduisant les risques de casse.

Applications

- Perçage des aciers non-alliés et alliés jusqu'à 900nm², la fonte, le PVC.



Aciers alliés, Aciers non alliés, Fonte graphite laminaire, Fonte graphite sphéroïdale

Attachement



Cylindrique

Angle



Affûtage



Quadropack incolore

Ø	Lu	Lt	Ref.	Gencod	Qt.
Quadropack de 10 pièces					
2	24	49	750D02	3336600010017	1
2.5	30	57	750D02.5	3336600010024	1
3	33	61	750D03	3336600010031	1
3.2	36	65	750D03.2	3336600010048	1
3.5	39	70	750D03.5	3336600010055	1
4	43	75	750D04	3336600010062	1
4.2	43	75	750D04.2	3336600010079	1
4.5	47	80	750D04.5	3336600010086	1
5	52	86	750D05	3336600010093	1
5.2	52	86	750D05.2	3336600010109	1
5.5	57	93	750D05.5	3336600010116	1
6	57	93	750D06	3336600010123	1
6.5	63	101	750D06.5	3336600010130	1
7	69	109	750D07	3336600010147	1
7.5	69	109	750D07.5	3336600010154	1
8	75	117	750D08	3336600010161	1
8.5	75	117	750D08.5	3336600010178	1
9	81	125	750D09	3336600010185	1
9.5	81	125	750D09.5	3336600010192	1
10	87	133	750D10	3336600010208	1

Ø	Lu	Lt	Ref.	Gencod	Qt.
Quadropack de 5 pièces					
11	94	142	750D11	3336600010222	1
12	101	151	750D12	3336600010246	1
13	101	151	750D13	3336600010260	1
Quadropack de 2 pièces					
14	108	160	750D14	3336600010284	1
15	114	169	750D15	3336600010307	1
16	120	178	750D16	3336600010321	1
18	130	191	750D18	3336600010369	1
20	140	205	750D20	3336600010406	1

TOUS LES
COFFRETS
PAGES 138-139

x10



752C

x19



775D

x25



776D

100% HSS

ANIMATION DES VENTES



Ref. C00090



Ref. C00107



Présentoir Comptoir

Pour mise en avant coffrets & mallettes
Ref. C00090

1 MÈTRE LINEAIRE

Gamme Unitaire

Présentation sur Râtelier

Foret HSS COBALT 5% - réf. 731

Foret HSS G3 - réf. 702

Foret HSS PRO MEULE - réf. 729

Gamme Coffrets

Gamme Boîtes

Foret HSS COBALT 5% - réf. 700

Foret HSS G3 - réf. 703

Foret HSS PRO MEULE - réf. 726



Présentoir Comptoir HSS

26 compartiments
Ouverture sur Avant/Arrière,
avec fermeture à clé.
Réf. M00087



Désignation	Ref.	Gencod
GONDOLE 1ML (À SAISIR AVEC LE FRONTON AU CHOIX)	GOND1000	3336609000019
FRONTON LUMINEUX DIAGER POUR GONDOLE 1M	M00202	3336609009500
CORDON D'ALIMENTATION POUR FRONTON LUMINEUX (À SAISIR AVEC CHAQUE COMMANDE DE FRONTON)	CORDON	3336600187528
FRONTON DIAGER POUR GONDOLE 1ML	FR1000	3336609005472
RÂTELIER 1ML 20 BROCHES DOUBLES	RAT1000DOUBLE	3336609002211
SUPPORT 1ML POUR BROCHES AMOVIBLES	M00150	3336609004468
BROCHE DOUBLE AMOVIBLE	M00151	3336609004475
BROCHE SIMPLE AMOVIBLE	M00152	3336609004482
TABLETTE 900ML RÉGLABLE EN LARGEUR. PROF. 360ML	M00167	3336609006141
BOX 2 TIROIRS (À SAISIR AVEC 2 BAR1000 + ILV)	M00170	3336609006806
PETITE VITRINE (À SAISIR AVEC 1 BAR1000)	M00157	3336609005274
BARRE DE CHARGE 1ML	BAR1000	3336609000057
BANDEAU MAGNET G3	B00357	3336609004987
BANDEAU MAGNET COBALT	B00358	3336609010520
BANDEAU MAGNET PRO	B00359	3336609010537

Désignation	Ref.	Gencod
PLV COMPTOIR CARTON	C00090	3336609005830
PLV DIPTYQUE CARTON	C00107	3336609007308
PRÉSENTOIR COMPTOIR HSS	M00087	3336609000194

Ref.
500B

Foret étagé cobalt TiAlN

Foret étagé perçage $\varnothing 4$ à 12 mm

Foret étagé 5% cobalt avec revêtement TiAlN agissant comme une barrière anti échauffement et préservant la durée de vie de l'outil. La queue avec 3 méplats garantit un serrage optimal dans le mandrin. Pour percer des tôles ou matériaux de faible épaisseur comme inox, fonte...



• RÉSISTANCE À L'ÉCHAUFFEMENT

Description

- Foret taillé meulé 5% Cobalt.
- Revêtement TiAlN.
- Goujure hélicoïdale.
- Ebavureur.

Avantages

- Le revêtement TiAlN augmente la durée de vie de l'outil.
- Grande résistance à l'échauffement.
- La goujure hélicoïdale facilite la pénétration.
- L'ébavureur permet d'obtenir un trou net et propre.
- La queue avec méplat garantit un serrage optimal dans le mandrin.



Inox, Aciers alliés, Aciers non alliés, Fonte graphite laminaire, Fonte graphite sphéroïdale, Laiton, Aluminium, Composite, Cuivre, Plastique

Attachement



Cylindrique 3 méplats

Angle



Tube DIY

Capacité	\varnothing	Lt	D	d	l1	Ref.	Gencod	Qt.
4-5-6-7-8-9-10-11-12	4-12	79	12	6	5	500B	3336600144064	1

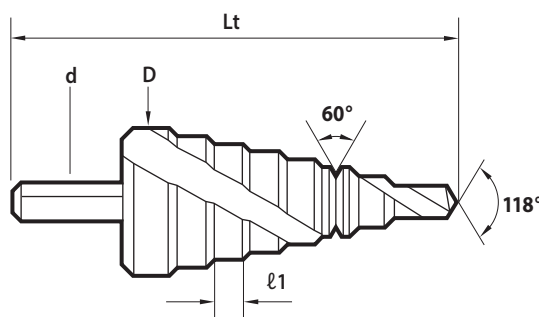

TOUS LES
COFFRETS
PAGES 138-139



Ref.
501B

Foret étagé perçage $\varnothing 4$ à 20 mm

Foret étagé 5% cobalt avec revêtement TiAlN agissant comme une barrière anti échauffement et préservant la durée de vie de l'outil.



Tube DIY



Capacité	\varnothing	Lt	D	d	l1	Ref.	Gencod	Qt.
4-6-8-10-12-14-16-18-20	4-20	67	20	8	3	501B	3336600144071	1

Ref.
502B

Foret étagé perçage $\varnothing 4$ à 30 mm

Foret étagé 5% cobalt avec revêtement TiAlN agissant comme une barrière anti échauffement et préservant la durée de vie de l'outil.



Tube DIY



Capacité	\varnothing	Lt	D	d	l1	Ref.	Gencod	Qt.
4-6-8-10-12-14-16-18-20-22-24-26-28-30	4-30	100	30	10	4	502B	3336600144088	1



Ref.
511B

Foret étagé

Foret étagé perçage $\varnothing 4$ à 20 mm

Foret étagé taillé meulé pour percer des tôles et matériaux en feuille. Avec goujure droite pour un réaffutage facilité et un angle de pointe à 118° pour plus de précision.

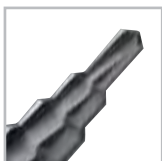

• PRÉCISION DE PERÇAGE

Description

- Foret taillé meulé HSS.
- Angle de pointe à 118° .
- Goujure droite.

Avantages

- Réaffutage facilité grâce à sa goujure droite.



Aciers alliés, Aciers non alliés, Fonte graphite sphéroïdale, Composite

Attachement



Cylindrique

Angle



Tube DIY

Capacité	\varnothing	Lt	D	d	l1	Ref.	Gencod	Qt.
4-6-8-10-12-14-16-18-20	4-20	67	20	8	3	511B	3336600194076	1

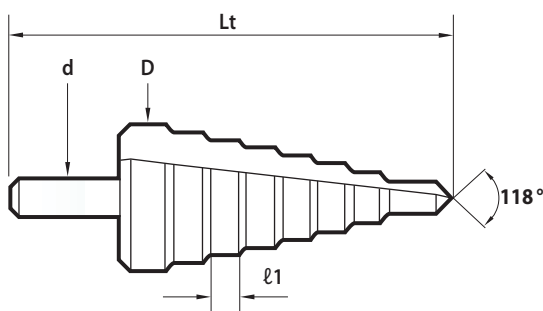

TOUS LES
COFFRETS
PAGES 138-139



Ref.
512B

Foret étagé perçage $\varnothing 4$ à 30 mm

Foret étagé taillé meulé pour percer des tôles et matériaux en feuille. Avec goujure droite pour un réaffutage facilité et un angle de pointe à 118° pour plus de précision.



Tube DIY



Capacité	\varnothing	Lt	D	d	l1	Ref.	Gencod	Qt.
4-6-8-10-12-14-16-18-20-22-24-26-28-30	4-30	100	30	10	4	512B	3336600194069	1

Ref.
513B

Foret étagé perçage $\varnothing 6$ à 38 mm

Foret étagé taillé meulé pour percer des tôles et matériaux en feuille. Avec goujure droite pour un réaffutage facilité et un angle de pointe à 118° pour plus de précision.



Tube DIY



Capacité	\varnothing	Lt	D	d	l1	Ref.	Gencod	Qt.
6-9-13-16-19-21-23-26-29-32-35-38	6-38	100	38	10	4	513B	3336600194311	1



Ref.
867

Taraud GUN

Taraud Machine

Le taraud machine Gun permet de réaliser en une seule opération un taraudage débouchant dans les aciers alliés ou non.



• PERFORMANCE DE COUPE ÉLEVÉE

Description

- Taraud HSS.
- DIN 376.

Avantages

- Performance de coupe élevée.
- Calibrage parfait du trou.

Applications

- Dédié au taraudage à réaliser à la machine-outil qu'il effectue en 1 passe.



Aciers alliés, Aciers non alliés

Attachement Pas métrique



Carré

M



Tube rond ou carré incolore

Ø de perçage	Ø de taraudage (Ø x Pas)	Lu	Lt	Ref.	Gencod	Qt.
2.5	M3 x 0.50	11	56	867D03	3336600020368	1
3.3	M4 x 0.70	13	63	867D04	3336600020375	1
4.2	M5 x 0.80	16	70	867D05	3336600020382	1
5	M6 x 1.00	19	80	867D06	3336600020399	1
6.8	M8 x 1.25	22	90	867D08	3336600020405	1
8.5	M10 x 1.50	24	100	867D10	3336600020412	1
10.2	M12 x 1.75	29	110	867D12	3336600020429	1
12	M14 x 2.00	30	110	867D14	3336600020436	1
14	M16 x 2.00	34	110	867D16	3336600020443	1

TOUS LES COFFRETS PAGES 138-139

x31



078E

x15



076E

Ref.
U505

Set extracteur de vis

Description

- Acier haute qualité chrome vanadium.
- Pas inversé : pas à gauche.
- Finition noire polie.

Applications

- Démontage de vis dont la tête est abimée.

Conseils

- Pour le porte-outil : utiliser tourne à gauche, pour gros diamètres: clé à molette, pour les espaces réduits : clé plate ou à cliquet.



Ø	Ref.	Gencod	Qt.
1-6	U5050163	4019321501635	1
1-8	U5050183	4019321501833	1

Attachement



Carré



Vis à extraire	Ø Perçage	N° Extracteur	SW mm	N° Tourne à gauche
M3-6	2.50	1	3.20	1
M6-8	3	2	4	1-2
M8-11	4.50	3	5.20	1-2
M11-14	6	4	6.40	2-3
M14-18	8	5	8.85	3
M18-24	11	6	11.80	3
M24-33	14	7	15	-
M33-50	21	8	20	-

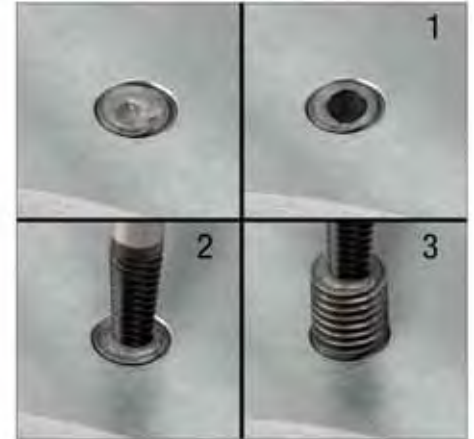

TOUS LES
COFFRETS
PAGES 138-139

x6



U5050163

x8



U5050183

Ref.
504

Fraise conique 90°

Description

- Fraise conique à 3 dents en acier rapide HSS.
- DIN 335C.
- Goujures larges.
- Coupe «cuillère».

Avantages

- Les goujures larges facilitent le dégagement des copeaux.
- La coupe «cuillère» évite les bavures.

- L'outil est parfaitement équilibré et taillé dans la masse.

Applications

- Chanfreinage ou ébavurage.



Inox, Aciers non alliés, Aluminium

Attachement



Cylindrique

Angle



Tube DIY

Ø	Lu	Ref.	Gencod	Qt.
6.3	45	504D06.3	3336600173453	1
8.3	50	504D08.3	3336600166738	1
10.4	50	504D10.4	3336600166745	1
12.4	56	504D12.4	3336600166752	1
16.5	56	504D16.5	3336600166769	1
20.5	63	504D20.5	3336600166776	1



504C

505C

5% Co

Ref.
D2409

Foret carbure

Série courte à plaquette carbure

Foret court brasé à très haute température pour un usinage de précision. Composé d'un corps en acier rapide avec plaquette carbure K20 et d'une hélice à droite (25°).

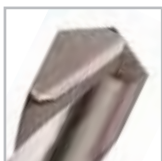

• MÉCANIQUE DE PRÉCISION

Description

- Corps acier rapide, plaquette carbure K20.
- Coupe à droite 6°.
- Hélice à droite : 25°.
- Nombre de lèvres : 2.
- Goujure : type N.
- Affûtage : AF1 118°.
- Brasage à très haute température.
- DIN 338.

Avantages

- Perce les aciers les plus durs.
- Grande précision.

Conseils

- Utilisation sur perceuse à colonne ou centre d'usinage.



Inox, Aciers alliés, Aciers non alliés, Fonte graphite lamellaire, Fonte graphite sphéroïdale, Aluminium, Alliage de titane, Cuivre, Plastique

Attachement



Cylindrique

Angle



Affûtage



Ø	Lu	Lt	Ref.	Gencod	Qt.
Série courte					
1.5	18	40	D2409D0150	3336600121287	1
2	24	49	D2409D0200	3336600121331	1
2.5	30	57	D2409D0250	3336600121386	1
3	33	61	D2409D0300	3336600121430	1
3.2	36	65	D2409D0320	3336600121454	1
3.3	36	65	D2409D0330	3336600121461	1
3.5	39	70	D2409D0350	333660012v5	1
4	43	75	D2409D0400	3336600121539	1
4.2	43	75	D2409D0420	3336600121553	1
4.5	47	80	D2409D0450	3336600121584	1
4.8	52	86	D2409D0480	3336600121614	1
5	52	86	D2409D0500	3336600121638	1
5.2	52	86	D2409D0520	3336600121652	1
5.5	57	93	D2409D0550	3336600121683	1
6	57	93	D2409D0600	3336600121737	1
6.5	63	101	D2409D0650	3336600121782	1
7	69	109	D2409D0700	3336600121836	1
7.5	69	109	D2409D0750	3336600121881	1
8	75	117	D2409D0800	3336600121935	1
9	81	125	D2409D0900	3336600122031	1
9.5	81	125	D2409D0950	3336600122086	1
10	87	133	D2409D1000	3336600122130	1
10.5	87	133	D2409D1050	3336600122154	1
11	94	142	D2409D1100	3336600122161	1
11.5	94	142	D2409D1150	3336600122185	1
12	101	151	D2409D1200	3336600122192	1
12.5	101	151	D2409D1250	3336600122215	1
13	101	151	D2409D1300	3336600122222	1
13.5	108	160	D2409D1350	3336600122239	1
14	108	160	D2409D1400	3336600122246	1
15	114	169	D2409D1500	3336600122260	1
15.5	120	178	D2409D1550	3336600122277	1
16	125	184	D2409D1600	3336600122284	1



Etui gris

Ø	Lu	Lt	Ref.	Gencod	Qt.
16.5	125	184	D2409D1650	3336600122291	1
17	125	184	D2409D1700	3336600122307	1
17.5	130	191	D2409D1750	3336600122314	1
18	130	191	D2409D1800	3336600122321	1
18.5	135	198	D2409D1850	3336600122338	1
19	135	198	D2409D1900	3336600122345	1
19.5	140	205	D2409D1950	3336600122352	1
20	140	205	D2409D2000	3336600122369	1

TOUS LES
COFFRETS
PAGES 138-139

x6



507C

Ref.
D2418

Foret carbure

Série longue à plaquette carbure

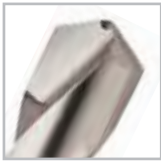

Foret long brasé à très haute température pour un usinage de précision. Composé d'un corps en acier rapide avec plaquette carbure K20 et d'une hélices à droite (25°).



• MÉCANIQUE DE PRÉCISION

Description

- Corps acier rapide, plaquette carbure K20.
- Coupe à droite 6°.
- Hélice à droite : 25°.
- Nombre de lèvres : 2.
- Goujure : type N.
- Affûtage : AF1 118°.
- Brasage à très haute température.
- DIN 340

Avantages

- Perce les aciers les plus durs.
- Grande précision.

Conseils

- Utilisation sur perceuse à colonne ou centre d'usinage.



Inox, Aciers alliés, Aciers non alliés, Fonte graphite lamellaire, Fonte graphite sphéroïdale, Aluminium, Alliage de titane, Cuivre, Plastique

Attachement

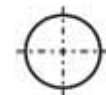

Cylindrique

Angle



Affûtage



Ø	Lu	Lt	Ref.	Gencod	Qt.
Série longue					
1.8	53	80	D2418D0180	3336600129894	1
2	56	85	D2418D0200	3336600129917	1
2.5	62	95	D2418D0250	3336600129962	1
3	66	100	D2418D0300	3336600130012	1
3.5	73	112	D2418D0350	3336600130067	1
4	78	119	D2418D0400	3336600130111	1
4.5	82	126	D2418D0450	3336600130166	1
5	87	132	D2418D0500	3336600130210	1
5.5	91	139	D2418D0550	3336600130265	1
6	91	139	D2418D0600	3336600130319	1
6.5	97	148	D2418D0650	3336600130364	1
7	102	156	D2418D0700	3336600130418	1
8	109	165	D2418D0800	3336600130517	1
8.5	109	165	D2418D0850	3336600130562	1
9.5	115	175	D2418D0950	3336600130586	1
10	121	184	D2418D1000	3336600130593	1
10.5	121	184	D2418D1050	3336600130609	1
11	128	195	D2418D1100	3336600130616	1
11.5	128	195	D2418D1150	3336600130623	1
12	134	205	D2418D1200	3336600130630	1
12.5	134	205	D2418D1250	3336600130647	1
13	134	205	D2418D1300	3336600130654	1
13.5	140	214	D2418D1350	3336600130661	1
14	140	214	D2418D1400	3336600130678	1
14.5	144	220	D2418D1450	3336600130685	1
16	149	227	D2418D1600	3336600130708	1
17	154	235	D2418D1700	3336600130715	1
18	158	241	D2418D1800	3336600130722	1
19	162	247	D2418D1900	3336600130739	1
20	166	254	D2418D2000	3336600130746	1



Etui gris

MÉTAL

LAMINE STANDARD



MEULE PRO



COBALT 5%



Caractéristiques

Pcs

Type

Composition

Ref.

Gencod

Caractéristiques	Pcs	Type	Composition	Ref.	Gencod
STANDARD	10	Coffret	HSS laminés STANDARD Ø1-10mm	752C	3336600007116
STANDARD	19	Coffret métal	HSS laminés STANDARD Ø1 à 10mm par 0.5mm	775D	3336600025745
STANDARD	25	Coffret métal	HSS laminés STANDARD Ø1 à 13mm par 0.5mm	776D	3336600025752
COBALT 5%	6	Solo	HSS Cobalt 5% Ø2-3-4-5-6-8mm	706C	3336600007185
COBALT 5%	10	Duo	HSS Cobalt 5% Ø1-10mm	720C	3336600083547
COBALT 5%	19	Coffret	HSS Cobalt 5% Ø1-10mm / 0.5mm	708D	3336600182226
COBALT 5%	25	Coffret	HSS Cobalt 5% Ø1-13mm / 0.5mm	707D	3336600160408
PRO	6	Solo	HSS meulé PRO Ø2-3-4-5-6-8mm	700C	3336600007123
PRO	10	Duo	HSS meulé PRO Ø1-10mm	718C	3336600083561
PRO	13	Duo	HSS meulé PRO Ø1.5-6.5mm / 0.5mm +3.2-4.2mm	719C	3336600083554
PRO	19	Coffret métal	HSS meulé PRO Ø1-10 / 0.5mm	745D	3336600025769
PRO	25	Coffret métal	HSS meulé PRO Ø1-13 / 0.5mm	747D	3336600025776
PRO	170	Mallette	HSS meulé PRO Ø1-10 / 0.5mm	206E	3336600182219





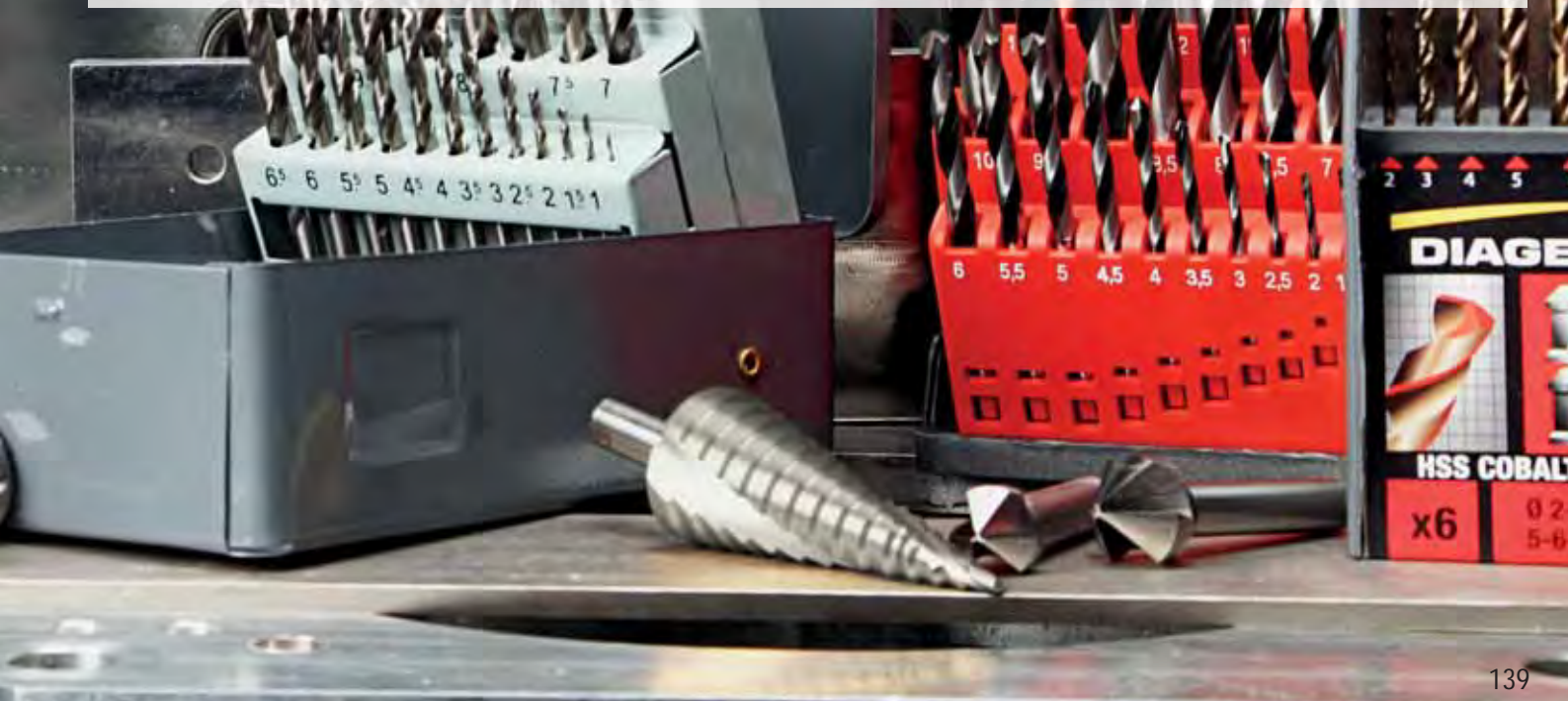

Caractéristiques

Caractéristiques	Pcs	Type	Composition	Ref.	Gencod
MULTICOUCHES G3	19	Coffret	HSS 3G Ø1-10mm / 0.5mm	705D	3336600160385
MULTICOUCHES G3	25	Coffret	HSS 3G Ø1-13mm / 0.5mm	706D	3336600160392
MULTICOUCHES G3	170	Mallette	HSS 3G Ø1-10mm / 0.5mm	203E	3336600181090
FORET CARBURE	6	Coffret	Foret Plaquette D2409 Ø3-4-5-6-8-10mm	507C	3336600157699
COFFRET TARAUD & FILIÈRE	32	Mallette	Tarauds M3-4-5-6-8-10-12 Filières M3-4-5-6-8-10-12 -1Tourne à gauche + 1 Porte-Filières + 1 outil	078E	3336600167537
COFFRET TARAUD & FORET	15	Coffret	Forets HSS Ø2.5-3.3-4.2-5-6-8-8.5-10.2mm Tarauds M3-4-5-6-8-10-12 + 1 Tourne à gauche	076E	3336600168152
FRAISE CONIQUE	5	Coffret	HSS 90° Cobalt Ø8.3-10.4-12.4-16.5-20.5 mm	505C	3336600144118
FRAISE CONIQUE	5	Coffret	HSS 90° Ø8.3-10.4-12.4-16.5-20.5 mm	504C	3336600144101
FORET ÉTAGÉ COBALT TIALN	3	Coffret	Forets étagés 5% Cobalt TIALN Ø4 à 12 - Ø4 à 20 - Ø4 à 30	503C	3336600144095
FORET ÉTAGÉ	3	Coffret	Forets étagés Ø4 à 12 - Ø4 à 20 - Ø4 à 30	513C	3336600194083
EXTRACTEUR DE VIS	6	Coffret	Extracteur de vis N°1 à 6	U5050163	4019321501635
EXTRACTEUR DE VIS	8	Coffret	Extracteur de vis N°1 à 8	U5050183	4019321501833



Guide Perçage **Foret Bois**

Ref.	Désignation	Attachement	Origine	Bénéfices	Page
912 913 941 946	Spirale unique SUPER PRO	Hexa		<ul style="list-style-type: none"> • Travaux de charpente • Perçage profond • Rapidité • Robustesse 	142
942 943	Spirale unique SUPER PRO	SDS-plus		<ul style="list-style-type: none"> • Travaux de charpente • Perçage profond • Rapidité • Robustesse 	143
904	Mèche plate	Quick lock		<ul style="list-style-type: none"> • Travaux d'électricité. pose de serrure • Rapidité. propreté de coupe & rigidité accrue 	144
934	Mèche à façonner Forstner woodmax	3 pans		<ul style="list-style-type: none"> • Travaux de menuiseries (fenêtres. portes...) • Trous nets & précis. anti-échauffement 	146
723M 722M	Mèche de coffrage	Cylindrique SDS-plus		<ul style="list-style-type: none"> • Perçage multi-couches • Idéale pour les travaux de rénovation. réalisation de coffrages • Grande longueur 	147
910	4 pointes PRO	Cylindrique		<ul style="list-style-type: none"> • Trou calibré et propre. rapide et précis. 	148
915	3 pointes PRO	Cylindrique		<ul style="list-style-type: none"> • Trou calibré et propre. 	149
902 903	Kit terrasse	Quick lock		<ul style="list-style-type: none"> • Spécial terrasses • Perçage et fraisage pour logement de la tête de vis • Profondeur réglable 	150
981	Mèche 3 pointes bois	Quick lock		<ul style="list-style-type: none"> • Spécial visseuse 	113

Bois exotique	Bois dur	Bois tendre	Stratifié	Aggloméré Lamellé Contreplaqué	Plaque de bois (lamellés collé...)	Plaque de plâtre	Composite
Optimal	Optimal	Optimal	Optimal				
Optimal	Optimal	Optimal	Optimal				
Optimal	Optimal	Optimal	Optimal	Optimal		Occasionnel	
Optimal	Optimal	Optimal	Optimal	Optimal	Optimal		
		Optimal				Optimal	
Optimal	Optimal	Optimal					Occasionnel
	Occasionnel	Optimal	Occasionnel	Optimal		Optimal	
Optimal	Optimal	Optimal					
	Occasionnel	Occasionnel					

Optimal
 Occasionnel

Ref.
912-913
941-946

Spirale unique SUPER PRO

Attachement hexagonal



Mèche spirale unique de grande qualité pour le perçage des bois d'ossature, chevron, solive, lambourde. Son affûtage de précision permet un perçage propre et rapide.



Bois exotique, Bois tendre, Bois dur,
Stratifié

TOUS LES
COFFRETS
PAGES 152-153



913C

Ø	Lu	Lt	Ref.	Gencod	Qt.
Attachement HEXA - L1080					
12	1000	1080	946D12	3336600186668	1
14	1000	1080	946D14	3336600186675	1
16	1000	1080	946D16	3336600186682	1
18	990	1080	946D18	3336600186699	1
20	990	1080	946D20	3336600186705	1
22	990	1080	946D22	3336600186712	1
24	990	1080	946D24	3336600186729	1
26	990	1080	946D26	3336600186736	1
28	980	1080	946D28	3336600186743	1
30	980	1080	946D30	3336600186750	1
32	980	1080	946D32	3336600186767	1



Carton



Tube DIY



• RAPIDITÉ ET ROBUSTESSE

Description

- Pointe fileté auto-centrante.
- Affûtage de précision pour une coupe nette et propre.
- Listel rectifié et poli.
- Traitement thermique sur toute la longueur de la spirale.

Avantages

- Perçage profond.
- Perçage rapide.
- Coupe nette.
- Géométrie anti-échauffement.

Attachement



Hexagonal

Ø	Lu	Lt	Ref.	Gencod	Qt.
Attachement HEXA - L235					
4*	100	180	912D04	3336600153066	1
6*	160	235	912D06	3336600153073	1
8	160	235	912D08	3336600153080	1
10	160	235	912D10	3336600153097	1
12	160	235	912D12	3336600153103	1
14	155	235	912D14	3336600153110	1
16	155	235	912D16	3336600153127	1
18	155	235	912D18	3336600153134	1
20	155	235	912D20	3336600153141	1
22	150	235	912D22	3336600153158	1
24	155	235	912D24	3336600152854	1
26	155	235	912D26	3336600152830	1
28	150	235	912D28	3336600152847	1
32	150	235	912D32	3336600153387	1

* Attachement cylindrique

Ø	Lu	Lt	Ref.	Gencod	Qt.
Attachement HEXA - L460					
8	375	460	913D08	3336600152861	1
10	380	460	913D10	3336600152878	1
12	380	460	913D12	3336600152885	1
14	380	460	913D14	3336600152892	1
16	380	460	913D16	3336600152908	1
17	380	460	913D17	3336600153042	1
18	380	460	913D18	3336600152915	1
20	380	460	913D20	3336600152922	1
22	380	460	913D22	3336600152939	1
24	380	460	913D24	3336600152946	1
25	380	460	913D25	3336600194984	1
26	380	460	913D26	3336600152953	1
28	380	460	913D28	3336600152960	1
30	370	460	913D30	3336600153059	1
32	370	460	913D32	3336600152977	1

Ø	Lu	Lt	Ref.	Gencod	Qt.
Attachement HEXA - L600					
12	530	600	941D12	3336600153165	1
14	525	600	941D14	3336600153172	1
16	525	600	941D16	3336600153189	1
18	520	600	941D18	3336600153196	1
20	520	600	941D20	3336600153202	1
22	520	600	941D22	3336600153219	1
24	520	600	941D24	3336600153226	1

Ref.
942
943

Spirale unique SUPER PRO

Compatible SDS-plus



Mèche spirale unique de grande qualité pour le perçage des bois d'ossature, chevron, solive, lambourde. Son affûtage de précision permet un perçage propre et rapide.



• RAPIDITÉ ET ROBUSTESSE

Description

- Pointe fileté auto-centrante.
- Affûtage de précision pour une coupe nette et propre.
- Listel rectifié et poli.
- Traitement thermique sur toute la longueur de la spirale.

Avantages

- Perçage profond.
- Perçage rapide.
- Coupe nette.
- Géométrie anti-échauffement.



Bois exotique, Bois tendre, Bois dur, Stratifié

Attachement

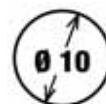

Compatible
SDS-plus

Ø	Lu	Lt	Ref.	Gencod	Qt.
Compatible SDS-plus - L235					
6	90	200	942D06	3336600153233	1
8	90	200	942D08	3336600153240	1
10	160	235	942D10	3336600153257	1
12	160	235	942D12	3336600153264	1
14	155	235	942D14	3336600153271	1
16	155	235	942D16	3336600153288	1
18	155	235	942D18	3336600153295	1
20	155	235	942D20	3336600153301	1

TOUS LES
COFFRETS
PAGES 152-153

x5



943C



Tube DIY

Ø	Lu	Lt	Ref.	Gencod	Qt.
Compatible SDS-plus - L400					
10	320	400	943D10	3336600153318	1
12	320	400	943D12	3336600153325	1
14	320	400	943D14	3336600153332	1
16	320	400	943D16	3336600153349	1
18	320	400	943D18	3336600153356	1
20	320	400	943D20	3336600153363	1
22	320	400	943D22	3336600153370	1
24	320	400	943D24	3336600178274	1
26	320	400	943D26	3336600178281	1
28	320	400	943D28	3336600178298	1

Ref.
904

Mèche plate

Attachement quick-lock 6.35 mm

Mèche plate pour percer les bois durs et tendres, s'adapte sur perceuse ou sur visseuse avec son attachement quick-lock. La rigidité de l'axe et la pointe de centrage rectifiée permettent de réaliser des perçages rapides et propres.



• PERÇAGE RAPIDE, PRÉCIS ET PROPRE

Description

- Brise-copeaux meulé.
- Pointe de centrage rectifiée.
- Acier haute résistance.
- Rigidité renforcée de l'axe.

Avantages

- Perçage rapide propre et sans éclats.
- Amorçage précis.
- Rigidité accrue.
- Tenue optimale dans le mandrin.

Applications

- Pour des perçages et façonnages rapides des gros diamètres dans tous types de bois.
- Idéale pour la pose de serrure, les travaux d'électricité et de plomberie.

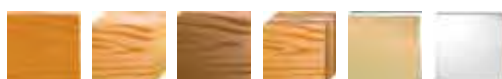

Bois exotique, Bois tendre, Bois dur, Aggloméré contreplaqué, Plaque de plâtre, Stratifié

Attachement



Quick Lock
1/4" - 6.35



Etui Quality transparent

Ø	Lt	Ref.	Gencod	Qt.
Attachement HEXA				
6	152	904D06	3336600028715	1
8	152	904D08	3336600009844	1
10	152	904D10	3336600009851	1
12	152	904D12	3336600009868	1
13	152	904D13	3336600028722	1
14	152	904D14	3336600009875	1
16	152	904D16	3336600009882	1
18	152	904D18	3336600009899	1
19	152	904D19	3336600028739	1
20	152	904D20	3336600009905	1
22	152	904D22	3336600009912	1
24	152	904D24	3336600009929	1
25	152	904D25	3336600009936	1
26	152	904D26	3336600009943	1
28	152	904D28	3336600009950	1
30	152	904D30	3336600009967	1
32	152	904D32	3336600009974	1
35	152	904D35	3336600009981	1

TOUS LES
COFFRETS
PAGES 152-153



925C

Ref. **906** Accessoires mèche bois



Etui Quality transparent

Rallonge pour mèche plate, permet d'augmenter la longueur totale de l'outil.



Lt	Ref.	Gencod	Qt.
270	906	3336600012110	1



Ref. **908** Accessoires mèche bois



Etui Quality transparent

Tête extensible, permet de réaliser des perçages de 15 à 45 mm.



Ø	Lt	Ref.	Gencod	Qt.
15 à 45	122	908	3336600012127	1

Ref. **938C** Accessoires mèche bois



Tube DIY

Butée de perçage à fixer sur les forets bois pour réaliser des trous de même profondeur en série.



Ø	Ref.	Gencod	Qt.
4/5/6/8/10	938C	3336600145795	1



Ref. **939** Accessoires mèche bois



Tube DIY

Fraiseur pour la réalisation de trous avec logement pour vis avec tête fraisée.



Ø	Lt	Ref.	Gencod	Qt.
3	25	939D03	3336600145801	1
4	25	939D04	3336600145818	1
5	25	939D05	3336600145825	1



Ref.
934

Forstner woodmax

Mèche à façonner

Description

- Pointe auto-centrante.
- 2 lames centrales.
- 2 lames de coupe sur la circonférence.

- Géométrie de dents spécifiques.

Avantages

- Coupe très précise et sans éclat.

- Avance de pénétration supérieure à des mèches classiques.

- Echauffement limité.



Bois dur, Plaque de bois, Aggloméré contre-plaqué

Attachement



6 pans -
8 ou 10 mm



Tube Srewpack

Ø	Lu	Lt	Ref.	Gencod	Qt.
Attachement 6 pans					
15*	57	90	934D15	3336600145474	1
18*	57	90	934D18	3336600145498	1
20*	57	90	934D20	3336600145504	1
22	57	90	934D22	3336600145511	1
25	57	90	934D25	3336600145528	1
30	57	90	934D30	3336600145542	1
35	57	90	934D35	3336600145559	1
40	57	90	934D40	3336600145566	1
45	57	90	934D45	3336600145573	1
50	57	90	934D50	3336600145580	1
* Attachement 8mm					

TOUS LES
COFFRETS
PAGES 152-153

x5



940D



Ref.
723M

Mèche de coffrage

Attachement cylindrique



Mèche HSS de grande longueur, permet un perçage multi-multicouches. Utile pour les travaux de rénovation, le perçage des bardages avec des isolants, les coffrages bois,



• PERÇAGE MULTI-COUCHES

Description

- Angle 118°.
- Qualité HSS.

Avantages

- Foret grande longueur pour usages multiples.

Applications

- Travaux de rénovation, chauffagiste, électricien, aménagement intérieur...



Bois tendre, Aciers alliés, Stratifié

Attachement



Cylindrique

Utilisation



Sans
percussion



Etui transparent

Ø	Lu	Lt	Ref.	Gencod	Qt.
Attachement cylindrique					
8	360	400	723MD08	3336600116634	1
10	360	400	723MD10	3336600116641	1
12	360	400	723MD12	3336600116658	1
14	360	400	723MD14	3336600116665	1
16	360	400	723MD16	3336600116672	1
18	360	400	723MD18	3336600116689	1
20	360	400	723MD20	3336600116696	1
24	340	400	723MD24	3336600116702	1

Ref.
722M

Mèche HSS de coffrage compatible SDS-plus

Mèche de qualité HSS de grande longueur avec angle à 118° et permettant un perçage multi-multicouches.



Clip noir

Ø	Lu	Lt	Ref.	Gencod	Qt.
Compatible SDS-plus					
10	340	400	722MD10	3336600164550	1
12	340	400	722MD12	3336600164567	1
14	340	400	722MD14	3336600164574	1
18	340	400	722MD18	3336600164598	1
24	340	400	722MD24	3336600164611	1

Ref.
910

Mèche 4 pointes

Attachement cylindrique

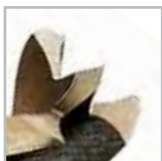

Rapidité et précision, la géométrie 4 pointes permet une meilleure résistance à l'usure et augmente la durée de vie.



• PERCE TOUS LES TYPES DE BOIS

Description

- Pointe auto-centrante.
- 3 arrêtes de coupe.
- 3 listels fins.

Avantages

- Précision.
- Rapidité.
- Résistance à l'usure.
- Limitation des frottements.
- Trous propres.



Bois exotique, Bois dur, Bois tendre, Composite

Attachement



Cylindrique



Etuil Quality transparent

Ø	Lu	Lt	Ref.	Gencod	Qt.
Attachement cylindrique					
3	22	62	910D03	3336600155138	1
4	35	75	910D04	3336600154537	1
5	46	86	910D05	3336600147348	1
6	53	93	910D06	3336600147355	1
8	77	117	910D08	3336600147362	1
10	93	133	910D10	3336600147379	1
12	111	151	910D12	3336600147386	1

TOUS LES
COFFRETS
PAGES 152-153



x5

910D

Ref.
915

Mèche 3 pointes

Attachement cylindrique



Cette mèche réalise des trous propres et nets grâce à sa pointe de centrage et ses 2 arêtes de coupe. Elle convient dans tous les types de bois.



- PRÉCISION
- NETTÉTÉ

Description

- 1 pointe de centrage.
- 2 arêtes de coupe.
- Large listel poli.

Avantages

- Précision.
- Netteté de coupe.
- Performance.

Applications

- Restauration de meuble en bois.



Bois dur, Bois tendre, Stratifié, Aggloméré contreplaqué

Attachement



Cylindrique



Etui Quality transparent

Ø	Lu	Lt	Ref.	Gencod	Qt.
Série courte					
3	21	61	915D03	3336600011984	1
4	35	75	915D04	3336600011991	1
5	46	86	915D05	3336600012004	1
6	53	93	915D06	3336600012011	1
7	69	109	915D07	3336600012028	1
8	77	117	915D08	3336600012035	1
9	85	125	915D09	3336600012516	1
10	93	133	915D10	3336600012042	1
11	102	142	915D11	3336600013124	1
12	111	151	915D12	3336600012059	1
13	111	151	915D13	3336600012066	1

TOUS LES
COFFRETS
PAGES 152-153



907B



917B



905D

Ref.
902
903

Kit terrasse

Kit complet : Forets, fraiseur avec butée de profondeur et clé hexa double

Outil permettant de réaliser en une opération un avant trou et le fraisage pour loger la tête de vis. La butée de profondeur est réglable et la bague plastique évite de marquer les lames de terrasse. Ce système garantit un perçage et fraisage constant à la même profondeur.



• PROFONDEUR RÉGLABLE

Description

- Contient 3 forets Ø 4 ou 4,5 mm, un fraiseur 45°, plaquettes carbure, une butée de profondeur « basse friction », une clé hexa double.

Avantages

- Compatible vis Ø 4,5 à 6 mm pour foret Ø 4 mm ou vis Ø 5,5 à 7 mm pour foret Ø 4,5 mm.
- Fraisoir avec plaquettes carbure pour une longue durée de vie.
- Les profondeurs de perçage et de fraisage peuvent être précisément ajustées.
- L'utilisateur peut régler facilement la profondeur de perçage sans même avoir à démonter la butée de profondeur.

Applications

- Perçage répétitif pour pose de terrasse.



Bois exotique, Bois dur

Attachement



Quick Lock
1/4" - 6.35

TOUS LES
COFFRETS
PAGES 152-153

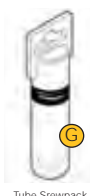

Tube Srewpack

Ø	Ref.	Gencod	Qt.
Vis à tête fraisée			
4	902D04	3336600173842	1
4.5	902D04.5	3336600187344	1

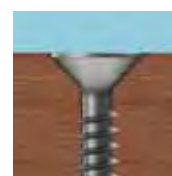

Kit terrasse pour vis à tête fraisée

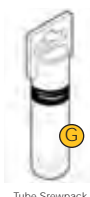

Tube Srewpack

Ø	Ref.	Gencod	Qt.
Vis à tête cylindrique			
4	903D04	3336600202177	1



Kit terrasse pour vis à tête cylindrique

VIDEO TUTO



Ref.
911

Accessoires kit terrasse

Foret de rechange pour la référence Diager 902D

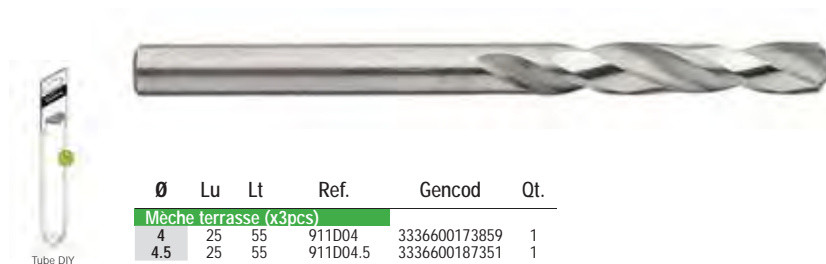

Ø	Lu	Lt	Ref.	Gencod	Qt.
Mèche terrasse (x3pcs)					
4	25	55	911D04	3336600173859	1
4.5	25	55	911D04.5	3336600187351	1

Tube DIY

Ref.
919

Accessoires kit terrasse

Foret de rechange pour la référence Diager 903D

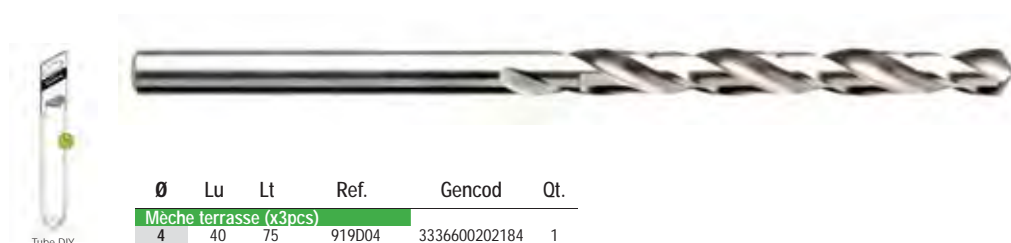

Ø	Lu	Lt	Ref.	Gencod	Qt.
Mèche terrasse (x3pcs)					
4	40	75	919D04	3336600202184	1

Tube DIY

FRAISOIR CARBURE 45°

FORET Ø4 mm
compatible vis Ø 4.5 à 6 mm

FORET Ø4,5 mm
compatible vis Ø 5.5 à 7 mm

BUTÉE DE PROFONDEUR
Rotation libre
= anti-frottement

QUICK-LOCK 6,35

Tenue optimale dans le mandrin

POUR 2 TYPES DE VIS

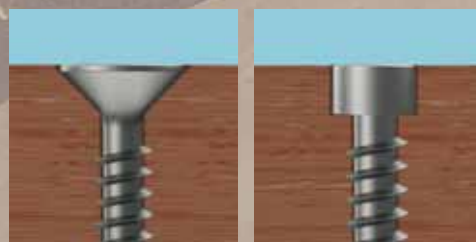

POUR VIS À TÊTE FRAISÉE

Kit complet ref. 902

POUR VIS À TÊTE CYLINDRIQUE

Kit complet ref. 903

BOIS



925C



905D



907B



917B



910D



9000A



9000B

Caractéristiques	Pcs	Type	Composition	Ref.	Gencod
MÈCHE PLATE	9	Coffret	9 MÈCHES PLATES quick-lock Ø14-16-18-20-22-24-26-28-30mm	925C	3336600168428
MÈCHE 3 POINTES	7	Coffret	3 POINTES PRO Ø4-5-6-7-8-10-12mm	905D	3336600007680
MÈCHE 3 POINTES	5	Solo	3 POINTES PRO Ø3-4-5-6-8mm	907B	3336600108455
MÈCHE 3 POINTES	8	Duo	3 POINTES PRO Ø3-4-5-6-7-8-9-10mm	917B	3336600075702
MÈCHE 4 POINTES	5	Solo	4 POINTES PRO Ø3-4-5-6-8mm	910D	3336600157040
KIT TERRASSE	15	Kit	Contient 3 forets Ø4 mm, un fraiseur 45° pour vis tête fraisée, plaquettes carbure, une butée de profondeur « basse friction », une clé hexa double, 8 embouts TORSION 25mm PZ2-T20(x2)-25(x3)-30-40 et porte embout BIG.	9000A	3336600199620

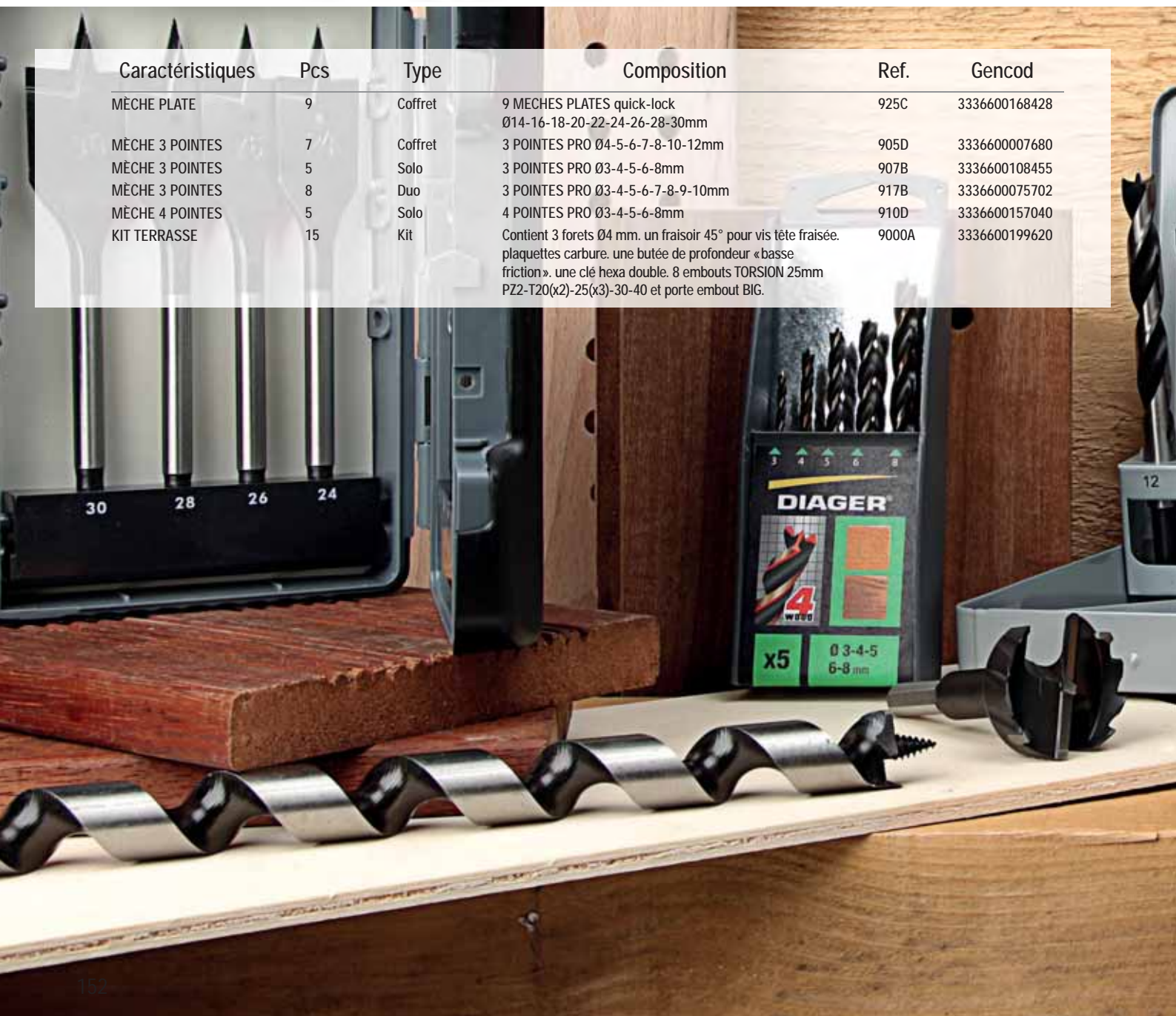

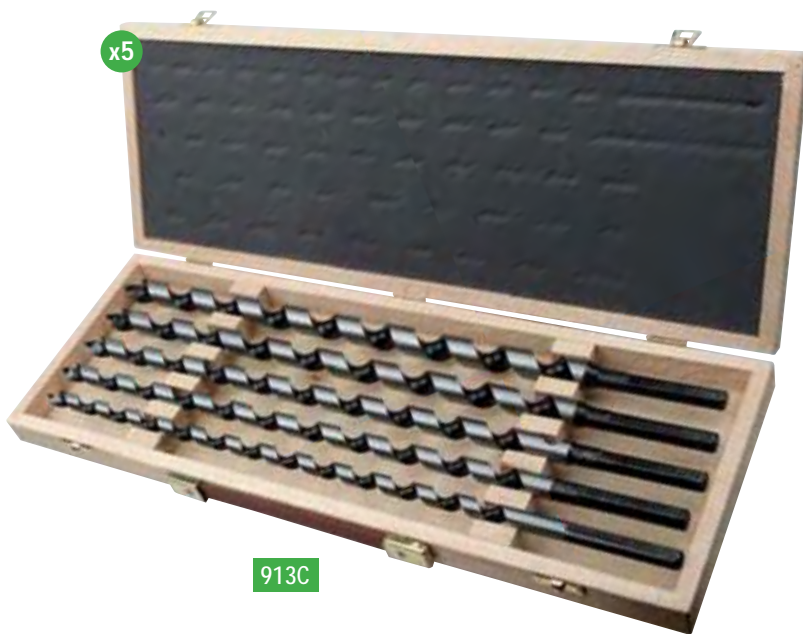

913C



943C



940D

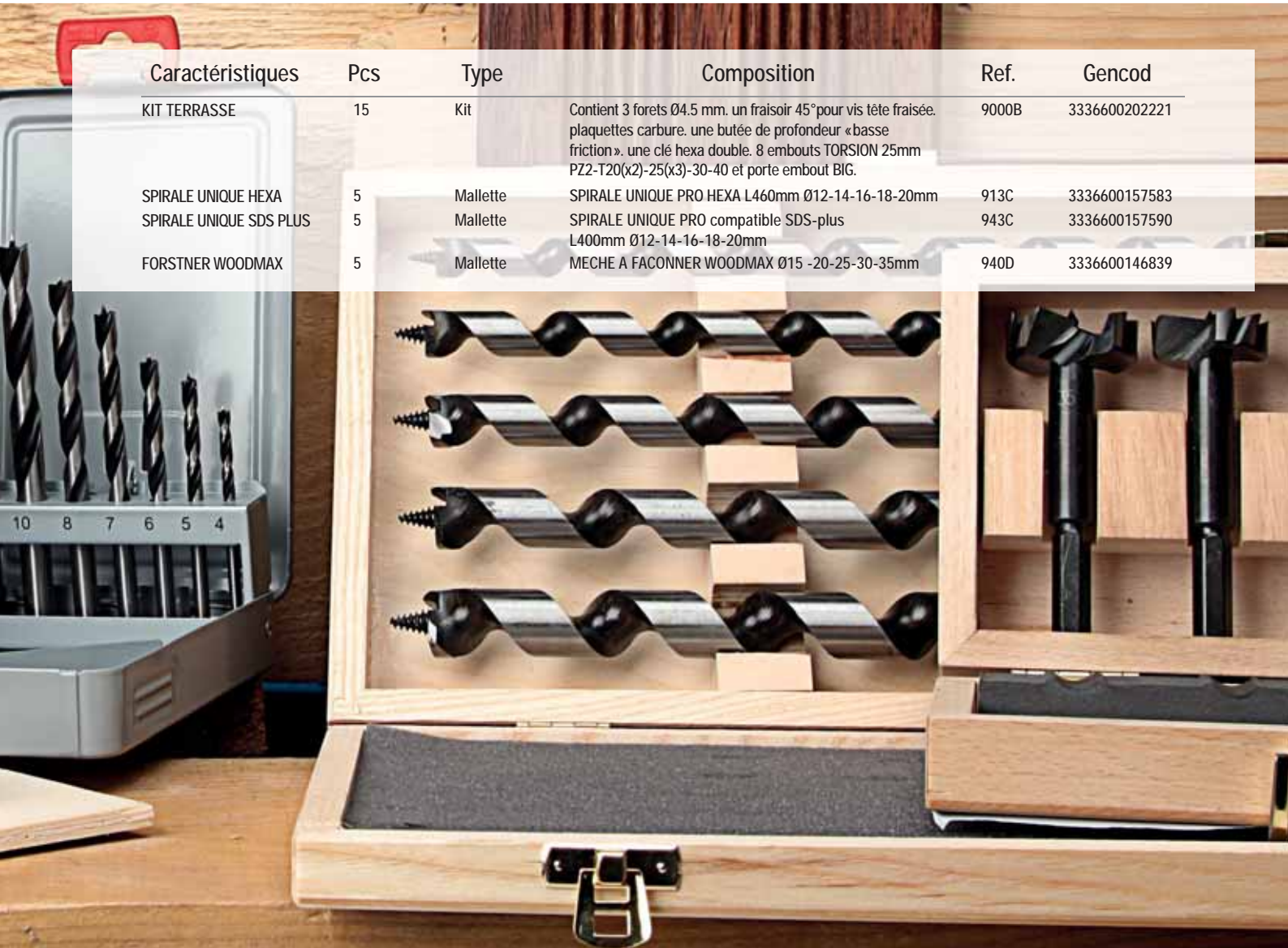

Caractéristiques	Pcs	Type	Composition	Ref.	Gencod
KIT TERRASSE	15	Kit	Contient 3 forets Ø4.5 mm. un fraiseur 45° pour vis tête fraisée. plaquettes carbure. une butée de profondeur «basse friction». une clé hexa double. 8 embouts TORSION 25mm PZ2-T20(x2)-25(x3)-30-40 et porte embout BIG.	9000B	3336600202221
SPIRALE UNIQUE HEXA	5	Mallette	SPIRALE UNIQUE PRO HEXA L460mm Ø12-14-16-18-20mm	913C	3336600157583
SPIRALE UNIQUE SDS PLUS	5	Mallette	SPIRALE UNIQUE PRO compatible SDS-plus L400mm Ø12-14-16-18-20mm	943C	3336600157590
FORSTNER WOODMAX	5	Mallette	MECHE A FACONNER WOODMAX Ø15 -20-25-30-35mm	940D	3336600146839

PERÇAGE

Foret marteau SDS-plus

Ø	Vitesse de rotation tr/min
3	850
4	850
5	850
6	850
7	850
8	650
9	650
10	650
11	650
12	650
13	650
14	650
16	650
18	650
20	650
22	650
24	650
26	650
28	650
30	650
30 et +	650

Foret perceuse

Ø	Vitesse de rotation tr/min	
	Séries courtes	Séries longues
3	3 185	-
4	2 390	-
5	1 910	-
6	1 590	800
7	1 365	800
8	1 195	900
9	1 060	900
10	955	955
11	870	870
12	800	800
13	735	735
14	680	680
16	600	600
18	530	530
20	475	475
22	435	430
24	400	400
26	365	370
28	340	340
30	320	320

A noter : les vitesses de rotation des forets FQC série longue sont limitées pour des raisons de sécurité lors de l'utilisation du foret.

En effet, en cas de faux rond important, le foret pourrait se plier et heurter l'utilisateur.

Foret HSS

Ø	Vitesse de rotation tr/min	
	Acier 750N/mm ²	Acier 1100N/mm ²
1	6 400	3200
2	3 200	1590
3	2 120	1060
4	1 590	795
5	1 275	635
6	1 060	530
7	910	455
8	800	400
9	700	355
10	640	320
11	580	290
12	530	265
13	500	245
14	455	225
16	400	200
18	355	175
20	320	160
22	290	145
24	265	135
26	245	120
28	225	115
30	210	105

Perçage en rotation uniquement

Foret multi-matériaux

Ø	Vitesse de rotation tr/min					
	Plastiques	Acier 750N/mm ²	Acier 1100N/mm ²	Verre	Bois durs	Bois agglomérés
4	4 775	1 590	795	400	3 000	3 000
6	3 185	1 060	530	285	3 000	3 000
8	2 385	800	400	220	3 000	3 000
10	1 910	640	320	170	3 000	3 000
12	1 590	530	265	140	1 500	1 500
14	1 365	455	225	125	1 500	1 500
16	1 195	400	200	110	1 500	1 500

Perçage en rotation uniquement

Foret verre

Ø	Vitesse de rotation tr/min
3	500
4	400
5	330
6	285
8	220
10	170
12	140
14	125

Perçage en rotation uniquement dans du verre non trempé avec arosage, dans de la céramique (porcelaine), dans de la faïence.

VITESSES DE ROTATION

Conseils et entretien perçage marteau perforateur

ENTRETIEN DU MARTEAU PERFORATEUR

Pour un perçage plus efficace, entretenez le mandrin de votre perceuse ou marteau perforateur pour qu'il reste propre et lubrifié. Remplacez les pièces usées.

Assurez-vous de toujours avoir un capuchon anti-poussière en bon état sur le mandrin cela permet de réduire son usure et d'obtenir un meilleur rendement avec le foret.

LE FORET

Un foret tordu ne fera pas un trou rond.

Toujours garder l'attachement de vos forets propres en le nettoyant avec un chiffon et lubrifiés avec la graisse préconisée.

CONSEILS DE MISE EN OEUVRE

Il faut toujours utiliser une machine compatible avec le foret utilisé, pour cela il est conseillé de consulter la notice d'utilisation de la machine. Voir également nos tableaux de compatibilité.

Pour les démonstrations, ne jamais percer au-delà de la longueur de taillage du foret. Percer plus profondément risque d'entraîner l'obstruction du trou et la défaillance prématurée du foret.

Lors du perçage, il est vivement conseillé de réaliser des débourrages fréquents.

La pression exercée sur la machine doit être constante et uniforme. Pour un meilleur rendement, il est important de laisser la frappe travailler, la pression sur la machine ne doit donc pas être trop forte. Une pression excessive peut également entraîner une chauffe du foret et de la plaquette carbure et augmenter le risque de casse.

Assurez-vous d'être dans une position stable et adéquate pendant le perçage.

Le perçage doit se faire dans un axe perpendiculaire au matériau à percer. Percer dans un axe oblique endommagera le foret.



Mèche plate

Ø	Vitesse de rotation tr/min
8	2785
9	2500
10	2230
11	2030
12	1860
13	1715
14	1590
16	1395
18	1240
20	1115
22	1015
24	930
26	860
28	800
30	745
32	700
35	640

Perçage en rotation uniquement

Spirale unique

Ø	Vitesse de rotation tr/min	
	Bois tendre	Bois dur
8	3 000	2 090
9	2 970	2 040
10	2 900	1 900
11	2 880	1 765
12	2 825	1 615
13	2 735	1 500
14	2 630	1 410
15	2 500	1 250
16	2 425	1 205
17	2 325	1 130
18	1 060	1 060
19	1 000	1 000
20	900	900
21	880	880
22	855	855
23	810	810
24	780	780
25	700	700

Ces vitesses de rotation ne s'appliquent pas pour le perçage : Du bois traité, des bois exotiques, du bois vert, du lamellé collé. Perçage en rotation uniquement.

Foret bois

Ø	Vitesse de rotation tr/min	
	Bois tendre	Bois dur
3	5 625	4 985
4	4 220	3 740
5	3 375	2 990
6	2 810	2 495
7	2 410	2 135
8	2 110	1 870
9	1 875	1 660
10	1 690	1 495
11	1 535	1 360
12	1 405	1 245
13	1 300	1 150
14	1 205	1 070
16	1 055	935
18	935	830
20	845	750

Perçage en rotation uniquement

Vissage **IMPACT**

BLUE SHOCK

Longueur 30 et 50 mm

Pour l'utilisation sur visseuse à choc et visseuse de forte puissance.

DIN 3126 C6.3 compatible E6.3 -
DIN 3126 E6.3

Made in GERMANY

IMPACT



PHILIPS



POZIDRIV



TORX



HEXA



CARRÉ

Vissage **INOX**

Aucun risque de rouille, permet les travaux extérieurs.

Recommandé pour la pose de vis inox.

DIN 3126 C6.3

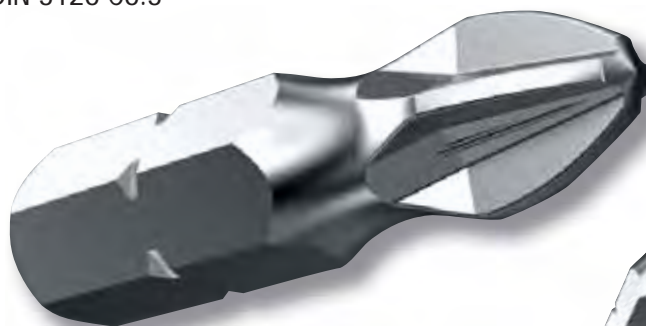

PLAT

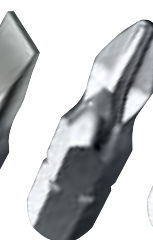

PHILIPS

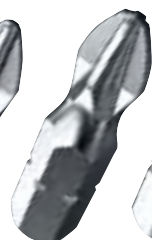

POZIDRIV

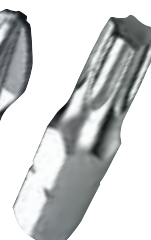

TORX

INOX

INOX

Vissage PRO

Longueur 25 jusqu'à 150 mm

S'adapte parfaitement à toutes les vis DIN.
Dureté DIN standard. Concentricité optimale.
Parfaite transmission du couple de serrage.
DIN 3126 C6.3 - DIN 3126 E6.3

Made in
GERMANY



TORSION FLEX

La géométrie torsion flex permet d'augmenter le couple de serrage.



Embouts section réduite
pour accès difficile
Longueur jusqu'à 150 mm



PLAT



PHILIPS



POZIDRIV



TORX

TORX
TAMPERTORX
TTAP

HEXA



CARRÉ



SPANNER

Embout Impact

BLUE SHOCK

Anti-Casse

La zone de torsion est renforcée en haut et en bas pour une liaison plus solide avec la tête et l'attachement et éviter la casse.

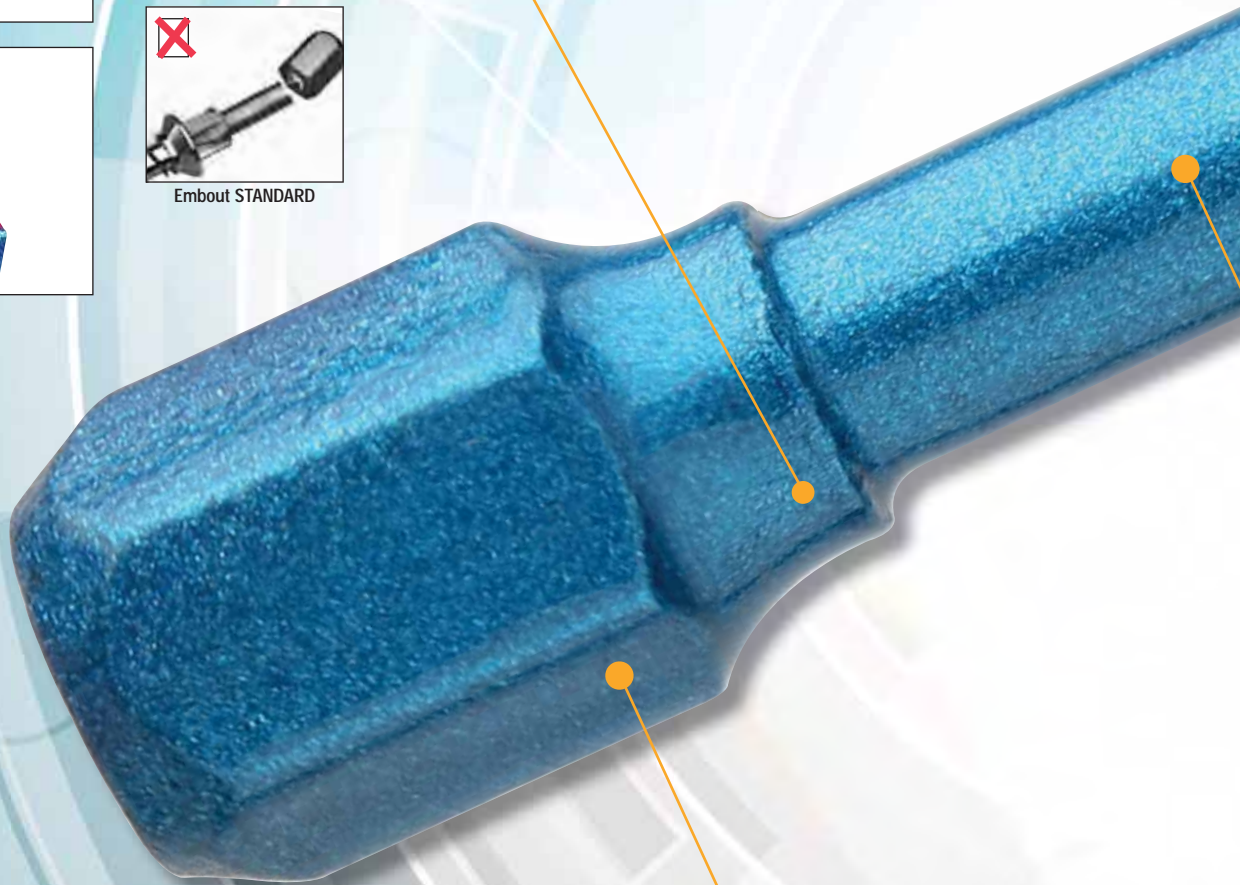
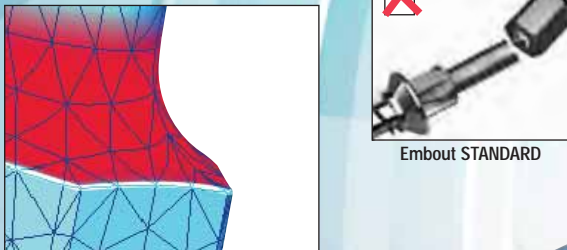
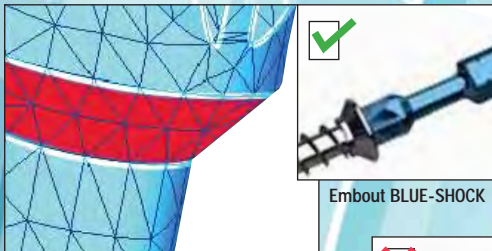

Emmanchement spécial visseuse à choc

S'adapte parfaitement au système quick lock des visseuses à choc grâce à un emmanchement compatible DIN E 6.3.

Gamme disponible avec les empreintes



PH PZ TX SQ HEX



Embout BLUE-SHOCK
Compatible DIN E 6.3



Embout DIN C 6.3

Robustesse accrue

Une tête renforcée d'une bague de soutien pour résister plus longtemps encore.

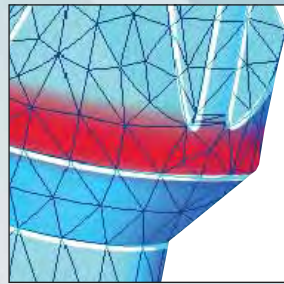

Embout BLUE-SHOCK



Embout STANDARD

Longueur supérieure

Grâce à une longueur supérieure (30 mm), l'embout ressort parfaitement du mandrin de la visseuse.



Embout BLUE-SHOCK
30 mm



Embout de 25 mm

Vissage net et précis

Empreintes PH, PZ, TX parfaitement adaptées aux têtes de vis pour éviter de déraper.



Résiste aux chocs violents

L'embout offre une zone de torsion étudiée et allongée pour résister au couple de serrage élevé et aux chocs violents lors de l'utilisation sur visseuse à chocs. Dureté spécifiquement étudiée pour l'utilisation sur visseuse à chocs de forte puissance.



**Made in
GERMANY**

Ref.
U610

Embout impact Blue-Shock Phillips - L30 mm

Conçu pour l'utilisation sur visseuse à choc et visseuse de forte puissance. La zone shock absorber offre une zone de torsion pour résister au couple de serrage élevé.

GAMME
VRAC
PAGES 170-171Boîte plastique
incoloro

	Lt	Ref.	Gencod	Qt.
5 pièces				
PH2	30	U610PH2	3336600172043	1
PH3	30	U610PH3	3336600172067	1
10 pièces				
PH2	30	U610PH210	3336600172050	1
25 pièces				
PH2	30	U610PH225	3336600187634	1

Ref.
U612

Embout impact Blue-Shock Pozidriv - L30 mm

Conçu pour l'utilisation sur visseuse à choc et visseuse de forte puissance. La zone shock absorber offre une zone de torsion pour résister au couple de serrage élevé.

GAMME
VRAC
PAGES 170-171Boîte plastique
incoloro

	Lt	Ref.	Gencod	Qt.
5 pièces				
PZ2	30	U612PZ2	3336600172074	1
PZ3	30	U612PZ3	3336600172098	1
10 pièces				
PZ2	30	U612PZ210	3336600172081	1
25 pièces				
PZ2	30	U612PZ225	3336600187627	1

Ref.
U613

Embout impact Blue-Shock Torx® - L30 mm

Conçu pour l'utilisation sur visseuse à choc et visseuse de forte puissance. La zone shock absorber offre une zone de torsion pour résister au couple de serrage élevé.

GAMME
VRAC
PAGES 170-171

VIDEO TUTO

Boîte plastique
incoloro

	Lt	Ref.	Gencod	Qt.
5 pièces				
T10	30	U613T10	3336600172104	1
T15	30	U613T15	3336600172111	1
T20	30	U613T20	3336600172128	1
T25	30	U613T25	3336600172135	1
T30	30	U613T30	3336600172142	1
T40	30	U613T40	3336600172159	1
25 pièces				
T20	30	U613T2025	3336600189836	1
T25	30	U613T2525	3336600189843	1
T30	30	U613T3025	3336600189850	1

Ref.
U610



Embout impact Blue-Shock Phillips - L50 mm

Conçu pour l'utilisation sur visseuse à choc et visseuse de forte puissance. La zone shock absorber offre une zone de torsion pour résister au couple de serrage élevé.



Boîte plastique incolore



	Lt	Ref.	Gencod	Qt.
3 pièces				
PH2	50	U610PH2L050	3336600196018	1
PH3	50	U610PH3L050	3336600196025	1

Ref.
U612



Embout impact Blue-Shock Pozidriv - L50 mm

Conçu pour l'utilisation sur visseuse à choc et visseuse de forte puissance. La zone shock absorber offre une zone de torsion pour résister au couple de serrage élevé.



Boîte plastique incolore



	Lt	Ref.	Gencod	Qt.
3 pièces				
PZ2	50	U612PZ2L050	3336600196032	1
PZ3	50	U612PZ3L050	3336600196049	1

Ref.
U613



Embout impact Blue-Shock Torx® - L50 mm

Conçu pour l'utilisation sur visseuse à choc et visseuse de forte puissance. La zone shock absorber offre une zone de torsion pour résister au couple de serrage élevé.



Boîte plastique incolore



	Lt	Ref.	Gencod	Qt.
3 pièces				
T10	50	U613T10L050	3336600196094	1
T15	50	U613T15L050	3336600196100	1
T20	50	U613T20L050	3336600196117	1
T25	50	U613T25L050	3336600196124	1
T30	50	U613T30L050	3336600196131	1
T40	50	U613T40L050	3336600196148	1



Ref.
U615

Embout impact Blue-Shock Hexa - L50 mm

Conçu pour l'utilisation sur visseuse à choc et visseuse de forte puissance. La zone shock absorber offre une zone de torsion pour résister au couple de serrage élevé.



Boîte plastique incolore

	Lt	Ref.	Gencod	Qt.
3 pièces				
HEX3	50	U615HEX03L050	3336600196056	1
HEX4	50	U615HEX04L050	3336600196063	1
HEX5	50	U615HEX05L050	3336600196070	1
HEX6	50	U615HEX06L050	3336600196087	1

Ref.
U617

Embout impact Blue-Shock Square - L50 mm

Conçu pour l'utilisation sur visseuse à choc et visseuse de forte puissance. La zone shock absorber offre une zone de torsion pour résister au couple de serrage élevé.



Boîte plastique incolore

	Lt	Ref.	Gencod	Qt.
3 pièces				
SQ1	50	U617SQ1L050	3336600195981	1
SQ2	50	U617SQ2L050	3336600196995	1
SQ3	50	U617SQ3L050	3336600196001	1

Ref.
U621B

Porte embout Blue-Shock - L60 mm

Porte-embout aimanté offrant une zone de torsion étudiée et allongée pour résister au couple élevé lors de l'utilisation sur visseuse à choc.



Boîte plastique incolore

Lt	Ref.	Gencod	Qt.
60	U621B	3336600192379	1

TOUS LES
COFFRETS
PAGES 180-181



631C



641C



618C



Ref.
U650

Embout inox PL PH PZ Torx® - L25 mm

Embout inox, recommandé pour la pose de visserie inox.



Boîte plastique incolore

	Lt	Ref.	Gencod	Qt.
Phillips - 5 pièces				
PH1	25	U650PH1	3336600189881	1
PH2	25	U650PH2	3336600189898	1
PH3	25	U650PH3	3336600189904	1
Pozidriv - 5 pièces				
PZ2	25	U650PZ2	3336600189928	1
PZ3	25	U650PZ3	3336600189935	1
Torx - 5 pièces				
T10	25	U650T10	3336600189942	1
T15	25	U650T15	3336600189959	1
T20	25	U650T20	3336600189966	1
T25	25	U650T25	3336600189973	1
T30	25	U650T30	3336600189980	1
T40	25	U650T40	3336600190993	1
Plat - 5 pièces				
PL 0.8x5.5	25	U650PL5.5	3336600190023	1
PL 1.2x6.5	25	U650PL6.5	3336600190030	1
PL 0.8x5	25	U650PL5	3336600190016	1

Ref.
U640

Embout torsion Phillips - L25 & 50 mm

Embout avec une géométrie torsion, permet d'avoir une meilleure résistance au couple de serrage élevé.

TORSION
FLEXGAMME
VRAC
PAGES 170-171

	Lt	Ref.	Gencod	Qt.
L 25 mm - 5 pièces				
PH0	25	U640PH0	3336600186187	1
PH1	25	U640PH1	3336600171909	1
PH2	25	U640PH2	3336600171916	1
PH3	25	U640PH3	3336600171930	1
L 25 mm - 10 pièces				
PH2	25	U640PH210	3336600171923	1
L 25 mm - 25 pièces				
PH1	25	U640PH125	3336600176072	1
PH2	25	U640PH225	3336600189867	1
PH3	25	U640PH325	3336600189874	1



Boîte plastique incolore

	Lt	Ref.	Gencod	Qt.
L 50 mm - 5 pièces				
PH1	50	U640PH1L050	3336600172166	1
PH2	50	U640PH2L050	3336600172173	1
PH3	50	U640PH3L050	3336600172197	1
L 50 mm - 10 pièces				
PH2	50	U640PH2L05010	3336600172180	1
L 50 mm - 25 pièces				
PH2	50	U640PH2L05025	3336600176157	1
PH3	50	U640PH3L05025	3336600191594	1

Ref.
U642

Embout torsion Pozidriv - L25 & 50 mm

Embout avec une géométrie torsion, permet d'avoir une meilleure résistance au couple de serrage élevé.

TORSION
FLEXGAMME
VRAC
PAGES 170-171

	Lt	Ref.	Gencod	Qt.
L 25 mm - 5 pièces				
PZ1	25	U642PZ1	3336600171947	1
PZ2	25	U642PZ2	3336600171954	1
PZ3	25	U642PZ3	3336600171978	1
L 25 mm - 10 pièces				
PZ2	25	U642PZ210	3336600171961	1
L 25 mm - 25 pièces				
PZ1	25	U642PZ125	3336600176096	1
PZ2	25	U642PZ225	3336600187191	1
PZ3	25	U642PZ325	3336600176119	1



Boîte plastique incolore

	Lt	Ref.	Gencod	Qt.
L 50 mm - 5 pièces				
PZ1	50	U642PZ1L050	3336600172203	1
PZ2	50	U642PZ2L050	3336600172210	1
PZ3	50	U642PZ3L050	3336600172234	1
L 50 mm - 10 pièces				
PZ2	50	U642PZ2L05010	3336600172227	1
L 50 mm - 25 pièces				
PZ2	50	U642PZ2L05025	3336600176164	1

Ref.
U643

Embout torsion Torx® - L25 & 50 mm

Embout avec une géométrie torsion, permet d'avoir une meilleure résistance au couple de serrage élevé.

GAMME
VRAC
PAGES 170-171



TORSION
FLEX

	Lt	Ref.	Gencod	Qt.
L 25 mm - 5 pièces				
T10	25	U643T10	3336600171985	1
T15	25	U643T15	3336600171992	1
T20	25	U643T20	3336600172005	1
T25	25	U643T25	3336600172012	1
T27	25	U643T27	3336600187504	1
T30	25	U643T30	3336600172029	1
T40	25	U643T40	3336600172036	1
L 25 mm - 25 pièces				
T10	25	U643T1025	3336600191624	1
T15	25	U643T1525	3336600191631	1
T20	25	U643T2025	3336600176126	1
T25	25	U643T2525	3336600176133	1
T30	25	U643T3025	3336600176140	1
T40	25	U643T4025	3336600191648	1

	Lt	Ref.	Gencod	Qt.
L 50 mm - 5 pièces				
T10	50	U643T10L050	3336600172241	1
T15	50	U643T15L050	3336600172258	1
T20	50	U643T20L050	3336600172265	1
T25	50	U643T25L050	3336600172272	1
T30	50	U643T30L050	3336600172289	1
T40	50	U643T40L050	3336600172296	1



Boîte plastique incolore

Ref.
U641

Embout torsion Plat - L25 & 50 mm

Embout avec une géométrie torsion, permet d'avoir une meilleure résistance au couple de serrage élevé.



TORSION
FLEX

	Lt	Ref.	Gencod	Qt.
L 25 mm - 5 pièces				
PL 0.6x4.5	25	U641PL2	3336600171879	1
PL 0.8x5.5	25	U641PL3	3336600171886	1
PL 1.2x6.5	25	U641PL4	3336600171893	1
L 50 mm - 5 pièces				
PL 0.6x4.5	50	U641PL2L050	3336600181601	1
PL 0.8x5.5	50	U641PL3L050	3336600181618	1
PL 1.2x6.5	50	U641PL4L050	3336600181625	1



Boîte plastique incolore

TOUS LES
COFFRETS
PAGES 180-183



U642C



U643D

Ref.
U620

Embout section réduite Phillips - L50 à 150 mm

Embout avec section réduite, idéal pour les cas de vissage difficile d'accès.



Lt	Ref.	Gencod	Qt.
----	------	--------	-----

L 50 mm - 5 pièces

PH0	50	U620PH0L050	3336600186132	1
-----	----	-------------	---------------	---



Boîte plastique incolore

Lt	Ref.	Gencod	Qt.
----	------	--------	-----

L 70 mm - 3 pièces

PH1	70	U620PH1L070	3336600181694	1
PH2	70	U620PH2L070	3336600181700	1
PH3	70	U620PH3L070	3336600181717	1

OU

L 150 mm :
Etui Quality transparent

Lt	Ref.	Gencod	Qt.
----	------	--------	-----

L 110 mm - 3 pièces

PH1	110	U620PH1L110	3336600172371	1
PH2	110	U620PH2L110	3336600172388	1
PH3	110	U620PH3L110	3336600172395	1

L 110 mm - 20 pièces

PH2	110	U620PH2L11020	3336600178465	1
-----	-----	---------------	---------------	---

Lt	Ref.	Gencod	Qt.
----	------	--------	-----

L 150 mm - 3 pièces

PH1	150	U620PH1L150	3336600181724	1
PH2	150	U620PH2L150	3336600181731	1
PH3	150	U620PH3L150	3336600181748	1

Ref.
U622

Embout section réduite Pozidriv - L70 à 150 mm

Embout avec section réduite, idéal pour les cas de vissage difficile d'accès.



Lt	Ref.	Gencod	Qt.
----	------	--------	-----

L 70 mm - 3 pièces

PZ1	70	U622PZ1L070	3336600181755	1
PZ2	70	U622PZ2L070	3336600181762	1
PZ3	70	U622PZ3L070	3336600181779	1



Boîte plastique incolore

Lt	Ref.	Gencod	Qt.
----	------	--------	-----

L 90 mm - 3 pièces

PZ1	90	U622PZ1L090	3336600187429	1
PZ2	90	U622PZ2L090	3336600187436	1
PZ3	90	U622PZ3L090	3336600187443	1

OU

L 150 mm :
Etui Quality transparent

Lt	Ref.	Gencod	Qt.
----	------	--------	-----

L 110 mm - 3 pièces

PZ1	110	U622PZ1L110	3336600172401	1
PZ2	110	U622PZ2L110	3336600172418	1
PZ3	110	U622PZ3L110	3336600172425	1

Lt	Ref.	Gencod	Qt.
----	------	--------	-----

L 150 mm - 3 pièces

PZ1	150	U622PZ1L150	3336600181786	1
PZ2	150	U622PZ2L150	3336600181793	1
PZ3	150	U622PZ3L150	3336600181809	1

Ref.
U623



Embout section réduite Torx® - L70 à 150 mm

Embout avec section réduite, idéal pour les cas de vissage difficile d'accès.



	Lt	Ref.	Gencod	Qt.
L 70 mm - 3 pièces				
T10	70	U623T10L070	3336600181816	1
T15	70	U623T15L070	3336600181823	1
T20	70	U623T20L070	3336600181830	1
T25	70	U623T25L070	3336600181847	1
T30	70	U623T30L070	3336600181854	1
T40	70	U623T40L070	3336600181861	1



Boîte plastique incolore

OU



L 150 mm :
Etui Quality transparent

	Lt	Ref.	Gencod	Qt.
L 90 mm - 3 pièces				
T10	90	U623T10L090	3336600181878	1
T15	90	U623T15L090	3336600181885	1
T20	90	U623T20L090	3336600181892	1
T25	90	U623T25L090	3336600181908	1
T30	90	U623T30L090	3336600181915	1
T40	90	U623T40L090	3336600181922	1

	Lt	Ref.	Gencod	Qt.
L 110 mm - 3 pièces				
T25	110	U623T25L110	3336600187450	1
T30	110	U623T30L110	3336600187467	1

	Lt	Ref.	Gencod	Qt.
L 150 mm - 3 pièces				
T25	150	U623T25L150	3336600187474	1
T30	150	U623T30L150	3336600187481	1

Ref.
U624



Embout section réduite Torx® Tamper- L50 mm

Embout avec section réduite, idéal pour les cas de vissage difficile d'accès.



Boîte plastique incolore

	Lt	Ref.	Gencod	Qt.
5 pièces				
TT10	50	U624TT10L050	3336600181939	1
TT15	50	U624TT15L050	3336600181946	1
TT20	50	U624TT20L050	3336600181953	1
TT25	50	U624TT25L050	3336600181960	1
TT30	50	U624TT30L050	3336600181977	1
TT40	50	U624TT40L050	3336600181984	1

Ref.
U625



Embout section réduite Hexa - L50 mm

Embout avec section réduite, idéal pour les cas de vissage difficile d'accès.



Boîte plastique incolore

	Lt	Ref.	Gencod	Qt.
5 pièces				
HEX2	50	U625HEX02L050	3336600181991	1
HEX2.5	50	U625HEX02.5L050	3336600182004	1
HEX3	50	U625HEX03L050	3336600182011	1
HEX4	50	U625HEX04L050	3336600182028	1
HEX5	50	U625HEX05L050	3336600182035	1
HEX6	50	U625HEX06L050	3336600182042	1
HEX8	50	U625HEX08L050	3336600182059	1

Ref.
U624

Embout Torx® Tamper - L25 mm

Embout avec empreintes spécifiques.

Boîte plastique
incoloro

	Lt	Ref.	Gencod	Qt.
5 pièces				
TT10	25	U624TT10	3336600178472	1
TT15	25	U624TT15	3336600178489	1
TT20	25	U624TT20	3336600178496	1
TT25	25	U624TT25	3336600178502	1
TT30	25	U624TT30	3336600178519	1
TT40	25	U624TT40	3336600178526	1

Ref.
U625

Embout Hexa - L25 mm

Embout avec empreintes spécifiques.

Boîte plastique
incoloro

	Lt	Ref.	Gencod	Qt.
5 pièces				
HEX2	25	U625HEX02	3336600176218	1
HEX2.5	25	U625HEX02.5	3336600176225	1
HEX3	25	U625HEX03	3336600176232	1
HEX4	25	U625HEX04	3336600176249	1
HEX5	25	U625HEX05	3336600176256	1
HEX6	25	U625HEX06	3336600176263	1
HEX7	25	U625HEX07	3336600187320	1
HEX8	25	U625HEX08	3336600176270	1

Ref.
U627

Embout Square - L25 & 50 mm

Embout avec empreintes spécifiques.

Boîte plastique
incoloro

	Lt	Ref.	Gencod	Qt.
L 25 mm - 5 pièces				
SQ0	25	U627SQ0	3336600176171	1
SQ1	25	U627SQ1	3336600176188	1
SQ2	25	U627SQ2	3336600176195	1
SQ3	25	U627SQ3	3336600176201	1
L 50 mm - 5 pièces				
SQ1	50	U627SQ1L050	3336600193970	1
SQ2	50	U627SQ2L050	3336600187498	1

Ref.
U628

Embout Spanner - L25 mm

Embout avec empreintes spécifiques.

Boîte plastique
incoloro

	Lt	Ref.	Gencod	Qt.
5 pièces				
SP4	25	U628SP4	3336600178533	1
SP6	25	U628SP6	3336600178540	1
SP8	25	U628SP8	3336600178557	1
SP10	25	U628SP10	3336600178564	1

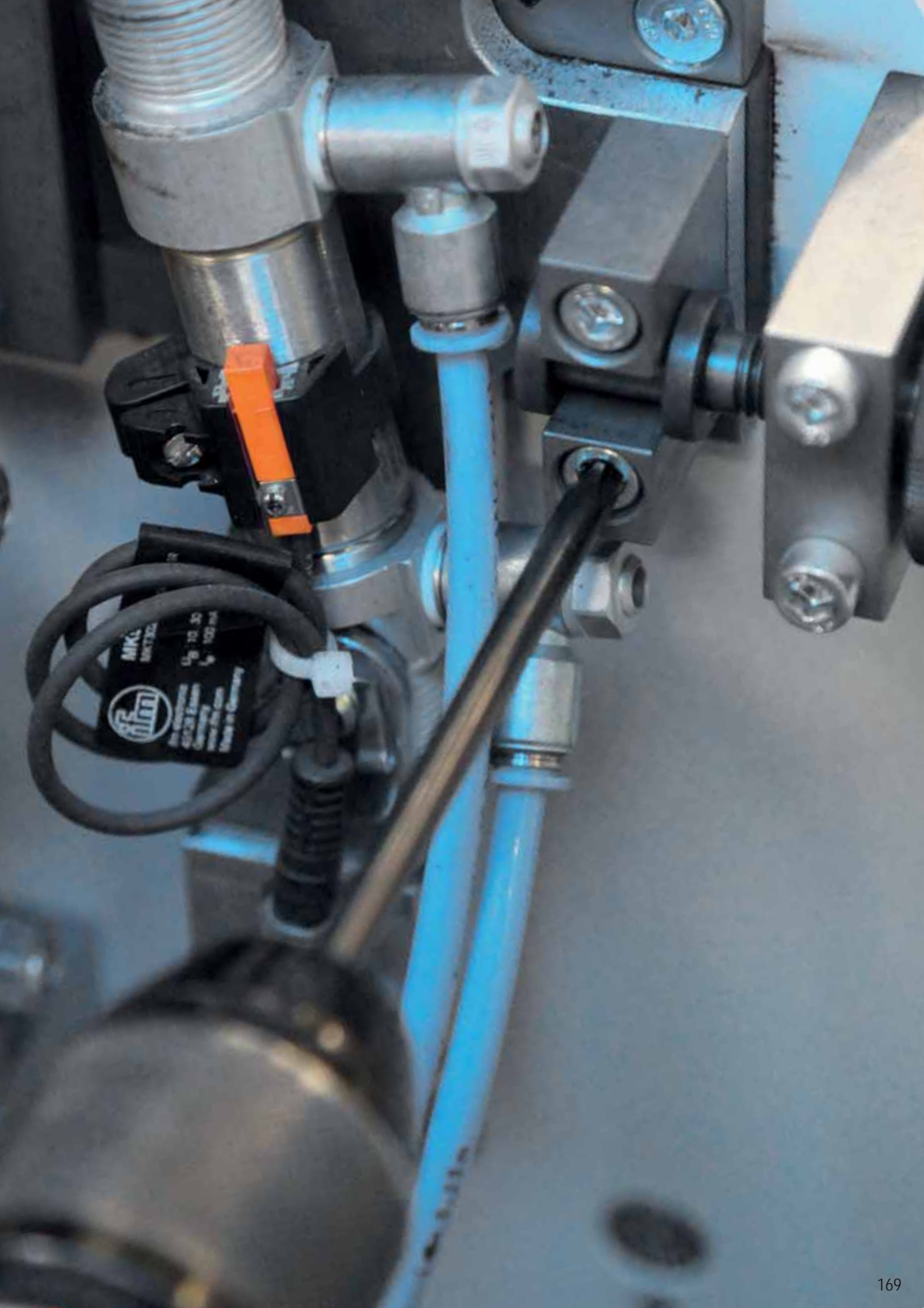

GAMME VISSAGE VRAC

new

Ref.
U610



Embout impact Blue-Shock Phillips - L30 mm

Conçu pour l'utilisation sur visseuse à choc et visseuse de forte puissance. La zone shock absorber offre une zone de torsion pour résister au couple de serrage élevé.



	Lt	Ref.	Gencod	Qt.
100 pièces				
PH2	30	U610PH2100	3336600203853	1
PH3	30	U610PH3100	3336600203860	1

Boîte plastique incolore

Ref.
U612



Embout impact Blue-Shock Pozidriv - L30&50 mm

Conçu pour l'utilisation sur visseuse à choc et visseuse de forte puissance. La zone shock absorber offre une zone de torsion pour résister au couple de serrage élevé.



	Lt	Ref.	Gencod	Qt.
100 pièces				
PZ2	30	U612PZ2100	3336600203877	1
PZ3	30	U612PZ3100	3336600203884	1
50 pièces				
PZ2	50	U612PZ2L05050	3336600203952	1

Boîte plastique incolore

Ref.
U613



Embout impact Blue-Shock Torx® - L30 mm

Conçu pour l'utilisation sur visseuse à choc et visseuse de forte puissance. La zone shock absorber offre une zone de torsion pour résister au couple de serrage élevé.



	Lt	Ref.	Gencod	Qt.
100 pièces				
T10	30	U613T10100	3336600203891	1
T15	30	U613T15100	3336600203907	1
T20	30	U613T20100	3336600203914	1
T25	30	U613T25100	3336600203921	1
T30	30	U613T30100	3336600203938	1
T40	30	U613T40100	3336600203945	1

Boîte plastique incolore

VIDEO TUTO





Ref.
U640



TORSION FLEX



Embout torsion Phillips - L25 & 50 mm
Embout avec une géométrie torsion, permet d'avoir une meilleure résistance au couple de serrage élevé.



Boîte plastique incolore



Carton



Lt	Ref.	Gencod	Qt.
L 25 mm - 100 pièces			
PH1	U640PH1100	3336600181564	1
PH3	U640PH3100	3336600181571	1
L 25 mm - 300 pièces			
PH2	U640PH2300	3336600184190	1

Lt	Ref.	Gencod	Qt.
L 50 mm - 150 pièces			
PH2	U640PH2L050150	3336600184299	1

Ref.
U642



TORSION FLEX



Embout torsion Pozidriv - L25 & 50 mm
Embout avec une géométrie torsion, permet d'avoir une meilleure résistance au couple de serrage élevé.



Boîte plastique incolore



Carton



Lt	Ref.	Gencod	Qt.
L 25 mm - 100 pièces			
PZ1	U642PZ1100	3336600178380	1
PZ3	U642PZ3100	3336600178403	1
L 25 mm - 300 pièces			
PZ2	U642PZ2300	3336600184169	1

Lt	Ref.	Gencod	Qt.
L 50 mm - 150 pièces			
PZ2	U642PZ2L050150	3336600184275	1
PZ3	U642PZ3L050150	3336600184282	1

Ref.
U643



TORSION FLEX



Embout torsion Torx® - L25 & 50 mm
Embout avec une géométrie torsion, permet d'avoir une meilleure résistance au couple de serrage élevé.



Boîte plastique incolore



Carton



Lt	Ref.	Gencod	Qt.
L 25 mm - 300 pièces			
T10	U643T10300	3336600184213	1
T15	U643T15300	3336600184220	1
T20	U643T20300	3336600184237	1
T25	U643T25300	3336600184244	1
T30	U643T30300	3336600184251	1
T40	U643T40300	3336600184268	1

Lt	Ref.	Gencod	Qt.
L 50 mm - 150 pièces			
T10	U643T20L050150	3336600203839	1
T15	U643T25L050150	3336600184305	1
T20	U643T30L050150	3336600188334	1
T25	U643T40L050150	3336600203846	1

Ref.
U628

Porte-embouts standard
Porte embout magnétique permettant une manipulation facilitée des vis.



Carton



Lt	Ref.	Gencod	Qt.
90 pièces			
58	U62890	3336600184329	1

GAMME VISSAGE PORTE-EMBOUTS

Big & Big Mini

Page 174

Description

- Attachement DIN 3126 E 6,3.
- Pour embouts hexa 1/4" selon DIN 3126 C 6,3 et E 6,3.
- Double aimants permanents au fond et à la sortie du porte-embouts.
- Système réglable en profondeur.
- Fabrication par forgeage à froid.

Avantages

- Réglable en profondeur - fonction stopvis.
- Big compatible PH2, PH3, PZ2, PZ3, Torx® 15 à 30.
- Big Mini compatible PH1, PZ1 et Torx® 10.
- Excellente tenue des vis grâce aux aimants.
- Idéal pour les longues vis.
- Idéal pour les travaux à l'horizontale comme à la verticale.

Big II

Page 174

Description

- Aimant réglable automatique.
- Doubles aimants permanents au fond et à la sortie du porte-mèches (aimant annulaire).
- Système quick lock pour tous les embouts standards.
- Méthode de forgeage à froid

Avantages

- Tenue de l'embout optimal grâce aux aimants puissants.
- Idéal pour les embouts de grande longueurs.
- Idéal pour travailler à l'horizontale et à la verticale
- Ejection rapide et remplacement rapide de l'embout.
- Grande résistance à la torsion.
- Manipulation rapide et précise même à une main
- Attachement quick lock pour une tenue optimale dans le mandrin.



DIN 3126 E6.3



DIN 3126 E6.3



DIN 3126 E6.3



Fox II

Page 174

Description

- Attachement DIN 3126 E 6,3 et compatible SDS-plus.
- Pour embouts hexa 1/4" selon DIN 3126 C 6,3 et E 6,3.
- Aimant permanent.
- Fabrication par forgeage à froid.

Avantages

- Ejection rapide.
- Très forte résistance à la torsion.
- Facile et rapide à manipuler avec une seule main.
- Magnétique pour permettre la manipulation des vis.



DIN 3126 E6.3

Ø 10

Standard

P. 175

Description

- Attachement DIN 3126 E 6,3 et compatible SDS-plus.
- Pour embouts hexa 1/4" selon DIN 3126 C 6,3 et E 6,3.
- Aimant permanent.
- Anneau de maintien de l'embout (sauf U628).
- Fabrication par forgeage à froid.

Avantages

- Magnétique pour permettre la manipulation des vis.
- Idéal pour les endroits difficiles d'accès spécialement avec les grandes longueurs (jusqu'à 250mm).



DIN 3126 E6.3

DIN 3126 E6.3

DIN 3126 E6.3

Ø 10

Ref.
U634

Porte-embouts BIG PH2-3 PZ2-3 T15 à 30

Porte embout avec double aimants permanents au fond et à la sortie du porte-embouts. Il possède également un système réglable en profondeur fonction stopvis.



Boîte plastique incolore

Lt	Ref.	Gencod	Qt.
60	U634	3336600178212	1

Ref.
U639

Porte-embouts BIG MINI PH1 PZ1 T10

Porte embout avec double aimants permanents au fond et à la sortie du porte-embouts. Il possède également un système réglable en profondeur fonction stopvis.



Boîte plastique incolore

Lt	Ref.	Gencod	Qt.
60	U639	3336600181229	1

Ref.
U637

Porte-embouts BIG II

Porte embout avec double aimant pour un maintien parfait de l'embout (jusqu'à 1 kilos de tenue!). Il possède également une éjection rapide rendant possible son utilisation avec une seule main ainsi qu'une résistance élevée à la torsion.



Boîte plastique incolore

Lt	Ref.	Gencod	Qt.
68	U637	3336600181205	1

Ref.
U648

Porte-embouts FOX II

Porte embout facile et rapide à manipuler avec une seule main, il possède une éjection rapide et une très forte résistance à la torsion.



Boîte plastique incolore

Lt	Ref.	Gencod	Qt.
60	U648	3336600173156	1

Ref.
U638

Porte-embouts FOX II - Compatible SDS-plus

Porte embout facile et rapide à manipuler avec une seule main.



Boîte plastique incolore

Lt	Ref.	Gencod	Qt.
80	U638	3336600181212	1

Ref.
627

Stopvis

Évite que la vis s'enfonce dans le bois, permet un vissage affleure.



Boîte plastique incolore

Lt	Ref.	Gencod	Qt.
2 pièces			
25	627PH2	3336600146778	1
25	627PZ2	3336600146785	1



Ref.
U626

Porte-embouts standard quick lock

Porte embout facile et rapide à manipuler avec une seule main, il possède une éjection rapide et une très forte résistance à la torsion.



Boîte plastique incolore

Lt	Ref.	Gencod	Qt.
51	U626	3336600189119	1



Ref.
U628

Porte-embouts standard

Porte embout magnétique permettant une manipulation facilitée des vis.



Boîte plastique incolore

Lt	Ref.	Gencod	Qt.
58	U628	3336600146792	1



GAMME
VRAC
PAGES 170-171

Ref.
U629

Porte-embouts standard grande longueur

Idéal pour les endroits difficiles d'accès spécialement avec les grandes longueurs (jusqu'à 250mm).



Etuil Quality transparent

OU



Boîte plastique incolore

Lt	Ref.	Gencod	Qt.
74	U629L074	3336600181243	1
100	U629L100	3336600181250	1
150	U629L150	3336600181267	1
200	U629L200	3336600181274	1
250	U629L250	3336600181281	1



Ref.
U635

Porte-embouts standard compatible SDS-plus

Porte embout magnétique permettant une manipulation facilitée des vis compatible SDS-Plus.



Boîte plastique incolore

Lt	Ref.	Gencod	Qt.
78	U635	3336600178229	1



Ref.
637

Renvoi angle 135 mm

Description

- Pour embouts ou forets hexa 1/4" - DIN 3126 C6,3 et E6,3.
- Dimensions : 138x50x28 - Débattement réduit.

Avantages

- Idéal pour visser et percer dans les endroits difficiles d'accès.
- Utilisation intensive.

- Poignée pivotante pour une prise en main en toutes situations.

Conseils

- Vitesse recommandée : maxi 2000 tours/minute.



Twistpack incolore

Ref.	Gencod	Qt.
637	3336600187580	1

Ref.
644

Poignée porte-embout flexible

Description

- Pour embouts hexa 1/4" selon DIN 3126 C 6,3 et E 6,3.
- Porte-embout flexible longueur totale 270 mm.
- Porte-embout magnétique.

Avantages

- Pour visser dans les endroits difficiles d'accès.
- La poignée permet une bonne prise en main dans toutes les situations.



Clip noir

Ref.	Gencod	Qt.
644	3336600187511	1

Ref.
645

Poignée porte-embout quick-lock

Description

- Pour embouts hexa 1/4" selon DIN 3126 C 6,3 et E 6,3.
- Porte-embout magnétique.

Avantages

- Poignée ergonomique bimatière.
- Système automatique de maintien des embouts.



Clip noir

Ref.	Gencod	Qt.
645	3336600190047	1

Ref.
646

Poignée porte-embout extensible

Description

- Pour embouts hexa 1/4" selon DIN 3126 C 6,3 et E 6,3.
- Fonction cliquet (vissage et dévissage).

- Magasin de 8 embouts. (PH1, PH2, PZ1, PZ2, T15, T20, T25, T30).

Avantages

- Longueur ajustable de 192 à 267 mm avec système de verrouillage.
- Poignée ergonomique.



Blister

Ref.	Gencod	Qt.
646	3336600189096	1

Ref.
U601S

Douille Power

Description

- Attachement DIN 3126 E 6,3.
- Pour vis à tête hexagonale.
- Système mécanique de maintien des vis (bille/ressort).

Avantages

- Polyvalence : pour vis en acier, matière plastique, inox et revêtues.
- Le système de maintien de

la tête de vis dans la douille est spécialement étudié pour respecter les revêtements laqués ou en plastique.



Ø	Lt	Ref.	Gencod	Qt.
L50				
S07	50	U601S07	3336600181632	1
S08	50	U601S08	3336600181649	1
S10	50	U601S10	3336600181656	1
S1/4 (6:35mm)	50	U601S1/4	3336600181663	1
S5/16 (8mm)	50	U601S5/16	3336600181670	1
S3/8 (9.5mm)	50	U601S3/8	3336600181687	1

Boîte plastique incolore

Ref.
U600

Douille magnétique PRO

Douille magnétique de 50 mm pour vis à tête hexagonale.

Description

- Attachement DIN 3126 E 6,3.
- Pour vis à tête hexagonale.
- Aimant permanent.

Avantages

- Aimant puissant pour tenue des vis.



Ø	Lt	Ref.	Gencod	Qt.
L50				
S05.5	50	U600S05.5	3336600187276	1
S06	50	U600S06	3336600173118	1
S07	50	U600S07	3336600172319	1
S08	50	U600S08	3336600172326	1
S09	50	U600S09	3336600190276	1
S10	50	U600S10	3336600172340	1
S12	50	U600S12	3336600172357	1
S13	50	U600S13	3336600172364	1
S1/4 (6:35mm)	50	U600S1/4	3336600172302	1
S5/16 (8mm)	50	U600S5/16	3336600192393	1
S3/8 (9.5mm)	50	U600S3/8	3336600192386	1

Boîte plastique incolore

Ref.
U603

Douille magnétique Pro

Douille magnétique de 65 mm pour vis à tête hexagonale.



Ø	Lt	Ref.	Gencod	Qt.
L65				
S05	65	U603S05	3336600187368	1
S05.5	65	U603S05.5	3336600187375	1
S06	65	U603S06	3336600187382	1
S07	65	U603S07	3336600187399	1
S08	65	U603S08	3336600187283	1
S10	65	U603S10	3336600187290	1
S12	65	U603S12	3336600190283	1
S13	65	U603S13	3336600187313	1

Boîte plastique incolore

VISSAGE



631C



641C



U618C



6000A



6000B



6000C

Caractéristiques	Pcs	Composition	Ref.	Gencod
COFFRET EMBOUTS BLUE-SHOCK	7	PZ2-3 / T20-25-30-40 + 1 Porte-embout standard 58mm	U618C	3336600190290
COFFRET EMBOUTS BLUE-SHOCK	10	PZ2(x2)-PZ3 / TX15-20(x2)-25(x2)-30 + 1 porte embout Spécial Visseuse à choc	631C	3336600194113
COFFRET EMBOUTS BLUE-SHOCK	8	PZ2(x2)-PZ3 / PH2(x2) PH3 / TX20-25	641C	3336600196544
COFFRETS EMBOUTS ET DOUILLES	38	L25mm : PH 1-2(x2)-3(x2)/PZ 1-2(x2)-3(x2)/TX 10-15-20(x2)-25(x2)-30-40/PL 0.6X4.5-0.8X5.5-1.2X6.5/ HEX4-5 - 10 douilles : 5-6-7-8-9-10-11-12-13-14 - Extensions 50 et 100 mm + 1 adaptateur universel + 1 adaptateur 1/4" + 1 clé à cliquet + 1 poignée tournevis	6000A	3336600199866
COFFRETS EMBOUTS ET DOUILLES	46	L25mm : PZ 1(x2)-2(x3)-3(x2)/PL 0.6X4.5-0.8X5.5-1.2X6.5/PH 1(x2)-2(x3)-3(x2)/HEX3-4-5/TX 10-15(x2)-20(x2)-25(x2)-27-30-40/HEX3-4-5-6-8 - 10 douilles : 5-6-7-8-9-10-11-12-13-14 + 1 porte embout STD 51mm + 1 adaptateur 1/4" + 1 clé à cliquet + 1 poignée tournevis	6000B	3336600199873
COFFRETS EMBOUTS ET DOUILLES	36	L25mm : PZ 2(x2)-3/PH 2(x2)-3/TX 15-20-25-30/HEX6-8 - L50mm : PZ 2(x2)-3/PH 2(x2)-3/TX 15-20-25-30 - 10 douilles : 5-6-7-8-9-10-11-12-13-14 - 1 porte embout STD 51mm + 1 adaptateur 1/4" + 1 clé à cliquet + 1 poignée tournevis	6000C	3336600202139





Caractéristiques	Pcs	Composition	Ref.	Gencod
COFFRET EMBOUTS TORSION	8	L50mm : PZ 1 / PZ 2 (x2) PH 2 (x2) / PH 3 / Tx 20 / Tx 25	636C	3336600194847
COFFRET EMBOUTS TORSION	38	L25mm : PZ 1-2(x3)-3-(x2) / PH 1-2(x3)-3(x2) / PL 4.5-5.5 / HEX 2-3-4-5 TX 10-15-20(x2)-25(x2)-30(x2)-40 / SQ 1-2-3 - 50mm : PZ1-2/PH2-3/TX20-25-30 + 1 porte embout	632C	3336600194120
COFFRET EMBOUTS TORSION	32	L25mm : PZ1(x2)-2(x3)-3(x2)/PH1(x2)-2(x3)-3(x2)/PL4.5-5.5/TX10-15-20(x3)-25(x2)-30(x2)-40/HEX2-3-4-5-6 + 1 porte embout STD	634C	3336600197367
COFFRET EMBOUTS TORSION	32	L25mm : PZ1(x2)-2(x3)-3(x2)/PH1(x2)-2(x3)-3(x2)/PL4.5-5.5/TX10-15-20(x3)-25(x2)-30(x2)-40/HEX2-3-4-5-6 + 1 porte embout STD	635C	3336600194106
COFFRET VISSAGE	28	L25mm : PZ 1-2(x2)-3(x2)/PH1-2(x2)-3(x2)/TX15-20(x2)-25(x2)-30-40/HEX 3-4 - Ratchet : 1/4 " - Douilles : 5.5/7 / 8 / 10 / 11 / 12 /13 + 1 porte douille(6.35mm)	633C	3336600194137



VISSAGE



U601



U602



U649C



U641D



U642C



U642D

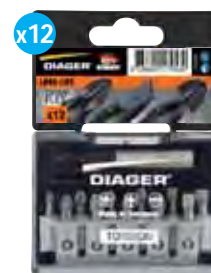

U640D

Caractéristiques	Pcs	Composition	Ref.	Gencod
KIT DOUILLE POWER	7	SW 7-8(x2)-3/8-10(x2)-5/16	U601	3336600189102
KIT DOUILLES STANDARD MAGNÉTIQUES	7	HEX 1/4-7-8-3/8-10-12-13 - L 50 mm	U602	3336600187115
COFFRET EMBOUTS TORSION PZ-PH	7	PZ1-2-3/PH1-2-3 + Porte embout	U641D	3336600179530
COFFRET EMBOUTS TORSION TX	7	TX10-15-20-25-30-40 + Porte embout	U642C	3336600179547
COFFRET EMBOUTS TORSION PZ-PH-PL	12	PZ1-2 (2)-3/PH1-2 (2)-3/ TX15-20-25 + Porte embout	U642D	3336600180642
COFFRET EMBOUTS TORSION	12	PZ1-2 (2)-3/PH1-2 (2)-3/ PL4.5-5.5-6.5 + Porte embout	U640D	3336600179523
COFFRET EMBOUTS TORSION	15	PZ 1-2(2)-3 PH 1-2(2)-3 TX 15-20-25-30 PL5.5-6.5 + 1 Porte-embout Quick Lock FOX II	U649C	3336600183001

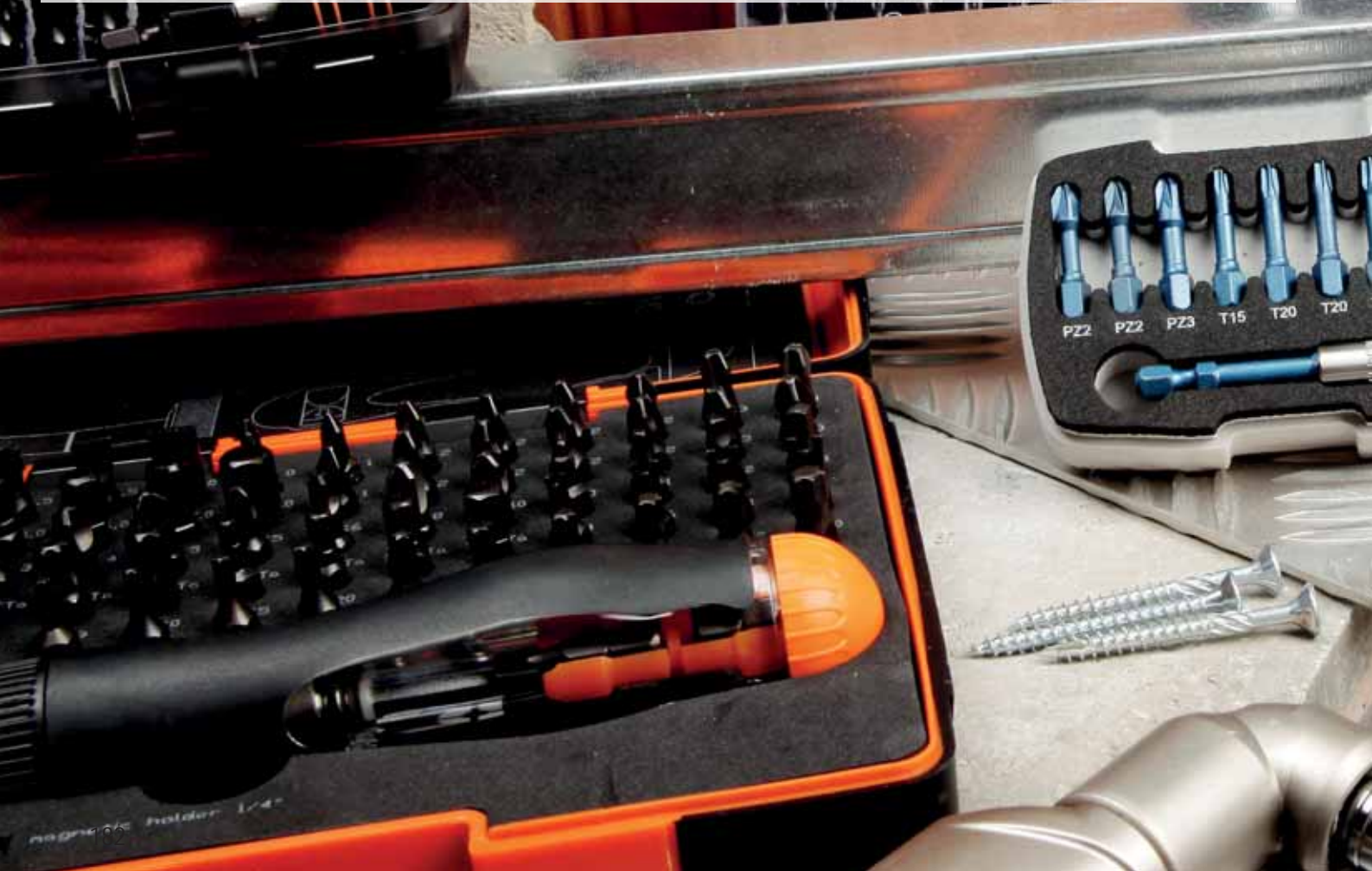



x45

U644C



x80

U643D



Caractéristiques	Pcs	Composition	Ref.	Gencod
COFFRET EMBOUTS TORSION	45	PH 1-1-2-2-3-3/PZ 1-1-2-2-3-3/PL 0.5X3 - 0.6X4.5 - 0.8X5.5 - 1X5.5 - 1.2X6.5 - 1.6X8/HX 2.5-3-4-5-6-7/ TX 10-15-20-25-30-40 - 10 douilles : 5-6-7-8-9-10-11-12-13-14 + 1 clé à cliquet + 1 porte embout Fox II + 1 tournevis porte embout + 1 adaptateur femelle 1/4" - carré+ 1 adaptateur mâle 1/4" - carré	U644C	3336600182073
COFFRET EMBOUTS TORSION	80	1 porte-embouts magnétique FoX II + 1 tourne-vis avec 8 embouts (PH1. PH2. PZ1. PZ2. TorxT15. T20. T25.T30) - 70 embouts TORSION "Industry" : SL 0.5x3.0-0.6x4.5-0.8x5.5(x2)-1.2x6.5-1.6x8.0/PH 0-1-2(x4)-3(x2)/ HEX 2.0-2.5-3.0-4.0-5.0-6.0-7.0-8.0/PZ 1-2(x4)-3(x2)/TW 1-2-3-4-5/TQS 5-6-8-10/SQ 0-1-2-3/Tx Ta 10-15-20-25-30-40/HEXTa 3.0-4.0-5.0-6.0/ Spanner 4-6-8-10/Tx 05-06-07-08-09/Tx 10-15-20(x2)-25(x2)-27-30-40	U643D	3336600182066



VISSAGE MERCHANDISING

PRÉSENTOIR AMOVIBLE

Un minimum d'espace pour un maximum
de références



Désignation	Ref.	Gencod
GONDOLE 1ML (À SAISIR AVEC LE FRONTON AU CHOIX)	GOND1000	3336609000019
GONDOLE 0.5ML (À SAISIR AVEC LE FRONTON AU CHOIX)	GOND500	3336609000071
FRONTON LUMINEUX DIAGER POUR GONDOLE 1M	M00202	3336609009500
FRONTON LUMINEUX DIAGER POUR GONDOLE 0.5M	M00203	3336609009975
CORDON D'ALIMENTATION POUR FRONTON LUMINEUX (À SAISIR AVEC CHAQUE COMMANDE DE FRONTON)	CORDON	3336600187528
FRONTON DIAGER POUR GONDOLE 1ML	FR1000	3336609005472
FRONTON DIAGER POUR GONDOLE 0.5ML	FR500	3336609005373
SUPPORT 1ML POUR BROCHES AMOVIBLES	M00150	3336609004468
SUPPORT 0.5ML POUR BROCHES AMOVIBLES	M00158	3336609005793
BROCHE DOUBLE AMOVIBLE	M00151	3336609004475
BROCHE SIMPLE AMOVIBLE	M00152	3336609004482
ANTIVOL POUR SUPPORT 1ML	ANTIVOL1000	3336609002037
ANTIVOL POUR SUPPORT 0.5ML	ANTIVOL500	3336609004291
ANTIVOL POUR BROCHE	M00169	3336609006745
TABLETTE 900ML RÉGLABLE EN LARGEUR. PROF. 360ML	M00167	3336609006141
TABLETTE 500ML RÉGLABLE EN LARGEUR. PROF. 400ML	TAB500400	3336609000170
PETITE VITRINE (À SAISIR AVEC 1 BAR1000)	M00157	3336609005274
BARRE DE CHARGE 1ML	BAR1000	3336609000057
BARRE DE CHARGE 0.5ML	BAR500	3336609000095
PRÉSENTOIR MONOBLOC	M00171	3336609006844
STRUCTURE PR24 (LIVRÉE À PLAT)	M00135	3336609007643
RÂTELIER 6 BROCHES DOUBLES (AVEC PORTE-ETIQUETTE)	M00101	3336609008640
BOX EMBOUTS VRAC	M00120	3336609001306
PLV COMPTOIR PLEXI (LIVRÉE AVEC 2 TABLETTES)	C00085	3336609005397
BROCHE POUR PLV COMPTOIR PLEXI	C00087	3336609005670
PLV COMPTOIR POUR PORTE-EMBOUTS (24PCS)	U3016418	4013769421968
ILV BLUE SHOCK - STOP RAYON	B00448	3336609006155
TWIN STICK AUTOCOLLANT	M00075	3336600196964
MAGNET EMBOUTS DE VISSAGE	B00402	3336609004413
MAGNET VISSAGE GUIDE DE CHOIX	B00403	3336609004420



PRÉSENTOIR VRAC

Distributeurs d'embouts vrac.
Ref. M00120



PLV PORTE-EMBOUTS

PLV comptoir pour gamme porte-embouts
Gamme préconisée ou adaptée selon
vos besoins



LINÉAIRE 1 MÈTRE

Linéaire spécialiste vissage

Présentation sur Râtelier

Gamme vissage segmentée par couleurs
pour chaque famille (Torsion, Impact, Diatin,
Quality, Porte-embouts et douilles).

Déclinaisons sur Gondole 1ML



PROMOTION

Présentoir comptoir modulable



DIAGER®

GAMME SCIES-CLOCHE



Scie-cloche HSS



■ DENTURE FRAISÉE

Une denture fraisée (comparée à une denture affûtée) sera plus résistante dans le métal et bénéficie d'une plus grande durée de vie.

■ DENTURE AVOYÉE

L'avoyage oriente une dent à gauche et une autre à droite. Point primordial pour donner un bon pouvoir de coupe à la scie, il facilite également l'évacuation des particules coupées et évite le blocage de la scie pendant la coupe.

■ DENTURE PROGRESSIVE

Groupe de 7 dents avec une géométrie bien définie, qui se reproduit sur tout le périmètre de la scie. La denture à pas variable assure une polyvalence de coupe dans les matériaux définis (métal, bois, plastiques, ...), réduit les vibrations et permet une meilleure finition.

■ DENT HSS 8% de COBALT

L'ajout de cobalt améliore la résistance à la chaleur. Cet élément d'alliage va permettre de supporter des efforts de coupe plus importants et de percer des matériaux durs comme l'inox. Il confère une durée de vie plus importante qu'une scie en acier HSS standard.

Ref.
650

Scie-cloche HSS

Bi-métal 8% cobalt

Scie cloche bi-métal 8% de cobalt procurant une meilleure résistance dans le perçage des aciers durs comme l'inox. La denture progressive permet une polyvalence de coupe dans les matériaux avec un bon niveau de finition (bois, métal, PVC et Inox).



- HSS 8% COBALT
- POLYVALENCE

Description

- Denture HSS 8% cobalt.
- Denture fraisée et avoyée.
- Denture progressive.
- 4-6 tpi/mm.

Avantages

- Denture fraisée plus résistante et augmente la durée de vie.
- Denture avoyée : grand pouvoir de coupe. Facilité d'évacuation des particules et évite le blocage.

• La denture progressive permet une polyvalence de coupe et une finition propre.

Applications

- Trous précis pour prises électriques, cables, tubes.



Inox, Composite, Aciers alliés, Bois tendre, Fonte



Ø	Lu	Lt	Ref.	Gencod	Qt.	Ø	Lu	Lt	Ref.	Gencod	Qt.
14	36	54	650D14	3336600159266	1	64	38	43.5	650D64	3336600159570	1
16	36	54	650D16	3336600159273	1	65	38	43.5	650D65	3336600159587	1
17	36	54	650D17	3336600159280	1	67	38	43.5	650D67	3336600159594	1
19	36	51	650D19	3336600159297	1	68	38	43.5	650D68	3336600159600	1
20	36	51	650D20	3336600159303	1	70	38	43.5	650D70	3336600159617	1
21	36	51	650D21	3336600159310	1	73	38	43.5	650D73	3336600159624	1
22	36	51	650D22	3336600159327	1	76	38	43.5	650D76	3336600159631	1
23	36	51	650D23	3336600159334	1	79	38	43.5	650D79	3336600159648	1
24	36	51	650D24	3336600159341	1	83	38	43.5	650D83	3336600159655	1
25	36	51	650D25	3336600159358	1	86	38	43.5	650D86	3336600159662	1
27	36	51	650D27	3336600159365	1	89	38	43.5	650D89	3336600159679	1
29	36	51	650D29	3336600159372	1	92	38	43.5	650D92	3336600159686	1
30	36	51	650D30	3336600159389	1	95	38	43.5	650D95	3336600159693	1
32	36	49	650D32	3336600159396	1	98	38	43.5	650D98	3336600159709	1
33	36	49	650D33	3336600159402	1	102	38	43.5	650D102	3336600159716	1
35	36	49	650D35	3336600159419	1	105	38	43.5	650D105	3336600159723	1
37	38	43.5	650D37	3336600159426	1	108	38	43.5	650D108	3336600159730	1
38	38	43.5	650D38	3336600159433	1	111	38	43.5	650D111	3336600159747	1
40	38	43.5	650D40	3336600159440	1	114	38	43.5	650D114	3336600159754	1
41	38	43.5	650D41	3336600159457	1	121	38	43.5	650D121	3336600159761	1
43	38	43.5	650D43	3336600159464	1	127	38	43.5	650D127	3336600159778	1
44	38	43.5	650D44	3336600159471	1	133	38	43.5	650D133	3336600159785	1
46	38	43.5	650D46	3336600159488	1	140	38	43.5	650D140	3336600159792	1
48	38	43.5	650D48	3336600159495	1	146	38	43.5	650D146	3336600159808	1
51	38	43.5	650D51	3336600159501	1	152	38	43.5	650D152	3336600159815	1
52	38	43.5	650D52	3336600159518	1	160	38	43.5	650D160	3336600159822	1
54	38	43.5	650D54	3336600159525	1	168	38	43.5	650D168	3336600159839	1
57	38	43.5	650D57	3336600159532	1	177	38	43.5	650D177	3336600159846	1
58	38	43.5	650D58	3336600159549	1	200	38	43.5	650D200	3336600159853	1
59	38	43.5	650D59	3336600159556	1	210	38	43.5	650D210	3336600159860	1
60	38	43.5	650D60	3336600159563	1						

VIDEO TUTO



Clip noir

new Ref. 654

Scie-cloche Bi-métal

DISPONIBLE DÈS MARS 2023

Scie cloche bi-métal idéale pour percer les matériaux tendres occasionnant d'importants copeaux lors de leur coupe (bois, plâtre). Dotées d'importantes fentes de dégagement pour faciliter les évacuations lors des percements mais également pour l'extraction de la carotte.



• RAPIDITÉ

Description

- Denture HSS.
- Denture fraisée et avoyée.
- Denture progressive.
- Profondeur de coupe 45mm.
- Grandes fentes de dégagement.
- 4-6 tpi/mm.

Avantages

- Durée de vie.
- Perçage rapide
- Dégagement maximal des copeaux grâce aux fentes larges.
- Facilité d'extraction de la carotte.
- Finitions propres.



Bois tendre, Aggloméré, Plaque de plâtre, PVC

HSS

Ø	Lu	Lt	Ref.	Gencod	Qt.
20	45	55	654D20	3336600206052	1
22	45	55	654D22	3336600205932	1
25	45	55	654D25	3336600205949	1
32	45	50	654D32	3336600205956	1
35	45	50	654D35	3336600205963	1
40	45	50	654D40	3336600205970	1
44	45	50	654D44	3336600205987	1
51	45	50	654D51	3336600205994	1
60	45	50	654D60	3336600206069	1
68	45	50	654D68	3336600206007	1
70	45	50	654D70	3336600206076	1
76	45	50	654D76	3336600206014	1
83	45	50	654D83	3336600206021	1
102	45	50	654D102	3336600206038	1
127	45	50	654D127	3336600206083	1



Clip noir



Scie cloche
651C

VIDEO TUTO



Attachement système Standard

HEXAGONAL

Ref. 651HEX01 | Pilote hexagonal 9,5 mm
- perçage 14 à 30 mm



Tube Srewpack

Pilote attachement hexagonal 9,5 mm avec foret pour scie cloche diamètre 14 à 30 mm. Compatible avec le foret centreur réf 651L083.



Lt	Ref.	Gencod	Qt.
100	651HEX01	3336600159877	1

Ref. 651HEX03 | Pilote hexagonal 9,5 mm
- perçage 32 à 210 mm



Tube Srewpack

Pilote attachement hexagonal 9,5 mm avec foret pour scie cloche diamètre 32 à 210 mm. Compatible avec le foret centreur réf 651L083.



Lt	Ref.	Gencod	Qt.
127	651HEX03	3336600159891	1

Système Standard



Ref. 651HEX01



Réf. 651L

Ø 14-30

Ref. 651HEX03



Réf. 651L

Ø 32-210

Ref. 651RA | Rallonge scie cloche



Tube DIY

Rallonge scie cloche 300 mm.



Lt	Ref.	Gencod	Qt.
300	651RAHEXL300	3336600192584	1

Ref. 651L | Foret centreur



Tube DIY

Forets de rechange pour pilote attachement hexagonal, quick lock - Pack de 2.



Pilote compatible	Lt	Ref.	Gencod	Qt.
651HEX01 - 651HEX03	83	651L083	3336600159938	1
Quick lock 652QLHEX	102	651L102	3336600159945	1

Attachement système Quick Lock HEXAGONAL

Ref. 652QLHEX | Pilote quick lock

Pilote attachement hexagonal 11 mm avec système quick lock.
Compatible avec le foret centreur réf 651L102.



Lt	Ref.	Gencod	Qt.
127	652QLHEX	3336600159952	1

Ref. 652QLFC | Connecteurs quick lock

Pack de 5 connecteurs quick lock pour scie cloche 14 à 30 mm.



Tube Srewebpack



Ref.	Gencod	Qt.
652QLFC	3336600159976	1

Ref. 652QLDF | Connecteurs quick lock double filetage

Pack de 5 connecteurs quick lock double filetage pour scie 14 à 210 mm.



Ref.	Gencod	Qt.
652QLDF	3336600160002	1



Tube Srewebpack

Ref. 652QL | Connecteurs quick lock

Pack de 5 connecteurs quick lock pour scie cloche 32 à 210 mm.



Tube Srewebpack



Ref.	Gencod	Qt.
652QL	3336600159990	1



Système Quick Lock

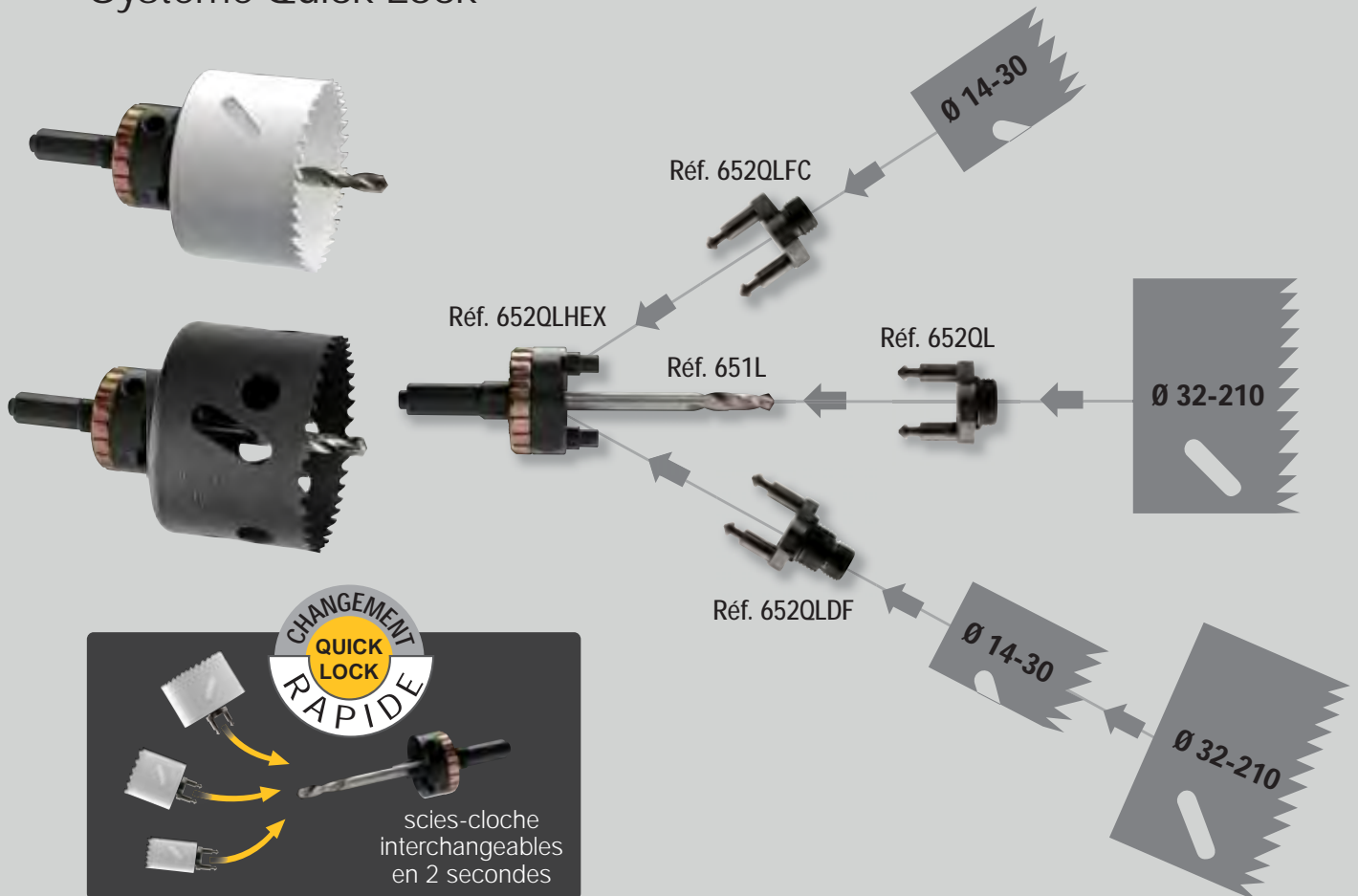

SCIAGE



Spécial maintenance

655C



Spécial plombier

653C



Spécial maintenance
Quick-Lock

656C

Caractéristiques	Pcs	Composition	Ref.	Gencod
KIT	1	Scie cloche Ø 68mm	650BD68	3336600195400
SPECIAL PLOMBIER	9	Ø19-25-32-38-44-57-68 mm + 2 pilotes hexa 9.5 mm avec foret centreur (Ø14-30 / Ø32-210 mm)	653C	3336600160316
SPECIAL ELECTRICIEN I	8	Ø22-35-51-57-68-76 mm + 2 pilotes hexa 9.5 mm avec foret centreur (Ø14-30 / Ø32-210 mm)	654C	3336600160323
SPECIAL ELECTRICIEN II	8	Ø22-40-54-65-68-73 mm + 2 adaptateurs Hexa avec foret centreur	657C	3336600173866





Spécial électricien I

654C



Spécial électricien II

657C



Kit

650BD68



Scie cloche Quick-Lock

651E

Caractéristiques	Pcs	Composition	Ref.	Gencod
SPECIAL MAINTENANCE	12	Ø19-22-25-32-35-38-44-57-68-76 mm + 2 pilotes hexa 9.5 mm avec foret centreur (Ø14-30 / Ø32-210 mm)	655C	3336600160330
SPECIAL MAINTENANCE QUICK-LOCK	20	Ø19-22-25-32-38-44-57-68-76 mm + 1 pilote quick-lock hexa 9.5 mm avec foret centreur + 10 connecteurs	656C	3336600167001
MALLETTE SCIE CLOCHE QUICK-LOCK	5	Ø 83-102 mm 1 adaptateur Quick-Lock avec foret centreur + 2 connecteurs	651E	3336600185968

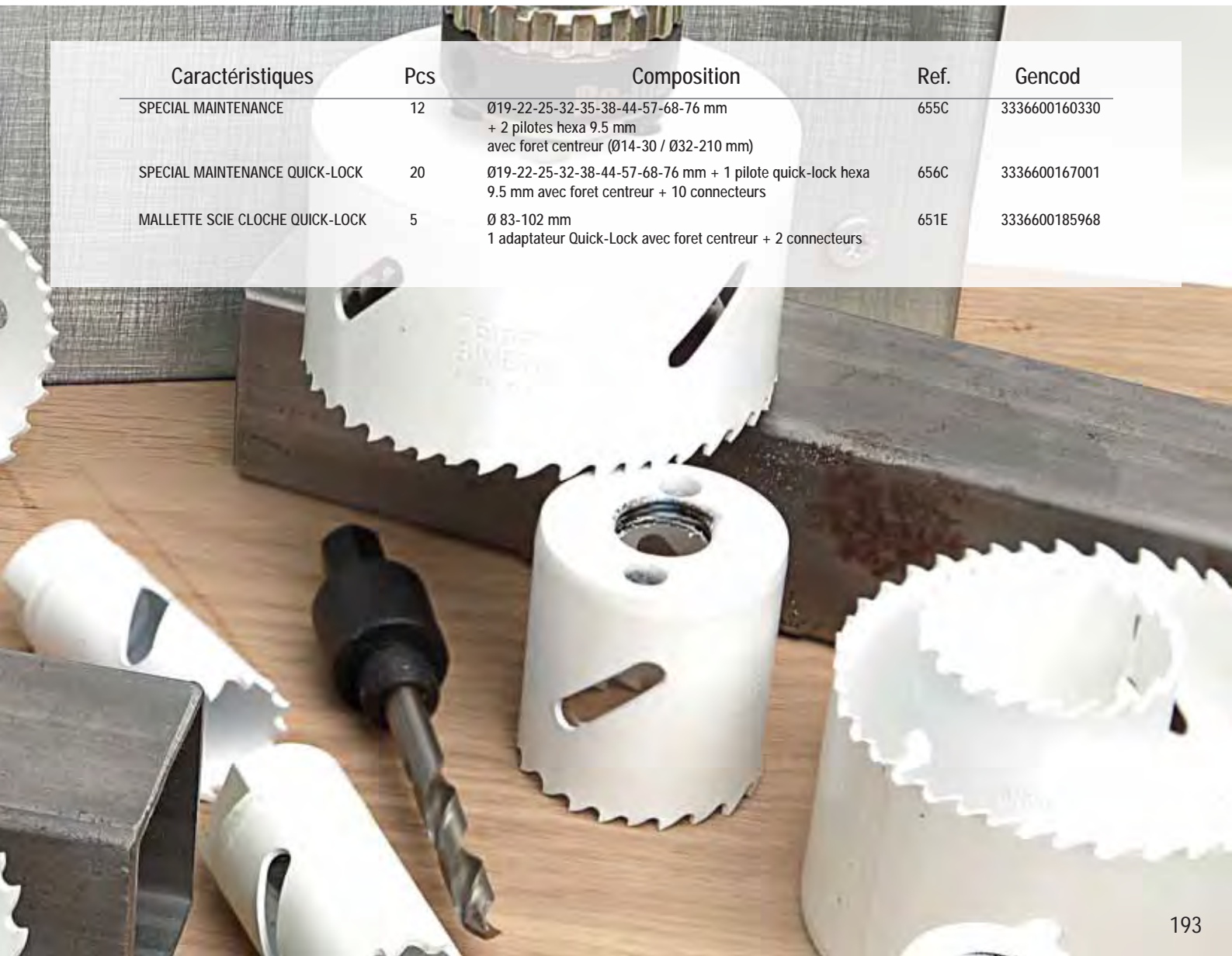

SCIAGE MADE IN GERMANY



SCIES SAUTEUSE, SCIES SABRE

Les avantages produits

Denture STAR

Corps de lame conique, denture triplement affûtée.

Avantages : Extrêmement rapide et propre dans tous les types de bois et plastique.



TWINCUT

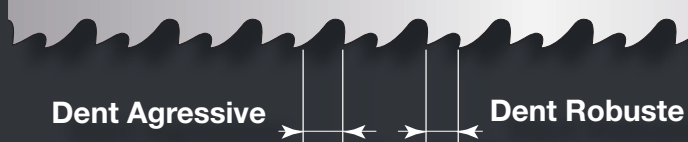

Denture TWINCUT

Idéal pour les plaques de métal, tubes et profilés d'une épaisseur supérieure à 2 mm et le démontage des structures bois avec vis et clous. Il y a une alternance de **dents très agressives** avec un espace de dégagement des copeaux et des **dents robustes** avec un espace de dégagement limité ce qui permet d'être à la fois **rapide et stable**.

Technologie XLS : Les lames de scie Twincut sont fabriquées avec une nouvelle poudre d'acier haute performance. Les caractéristiques physiques de ce matériau XLS permet d'avoir une structure plus régulière du tranchant des dents.

Avantages : le matériau XLS est dur, résistant à la chaleur, et offre une denture plus robuste.

COMBO



Denture COMBO

Denture variable avec deux pas. ex 10/14 tpi, utilisée dans le bois avec des résidus de métal.

CHOIX DE LA DENTURE / APPLICATION

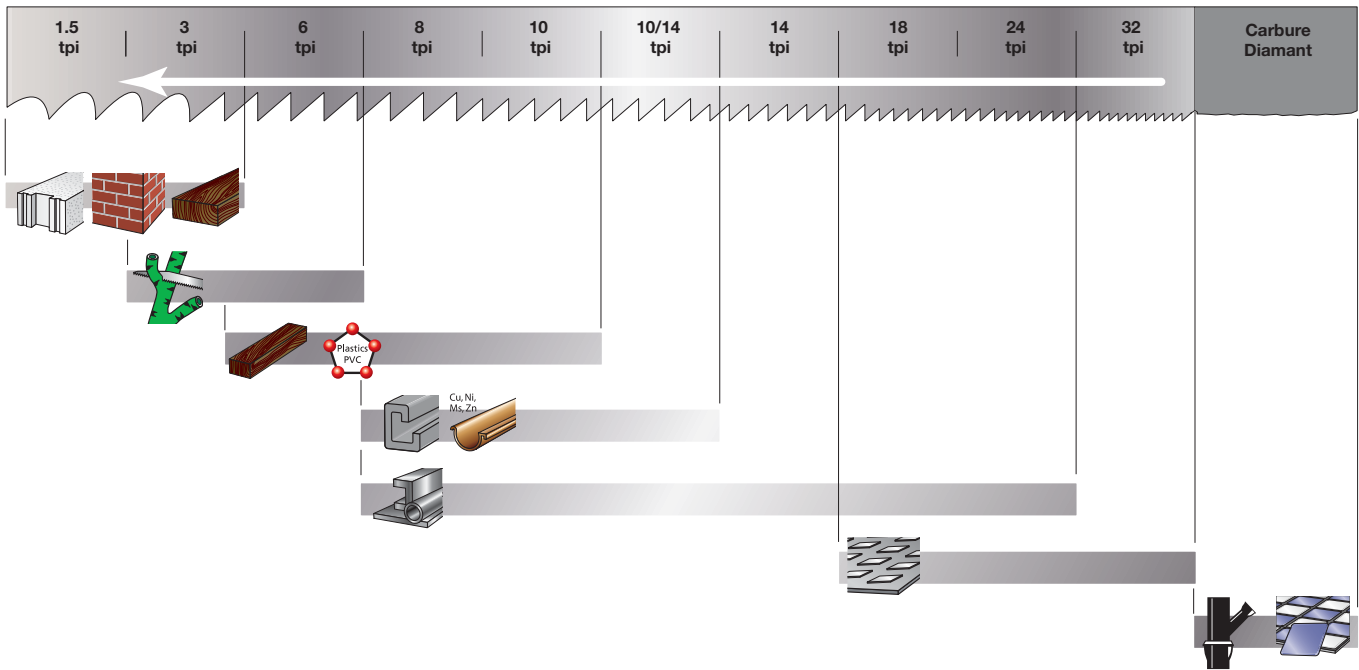

CHOIX DE LA MATIERE LAME / APPLICATION

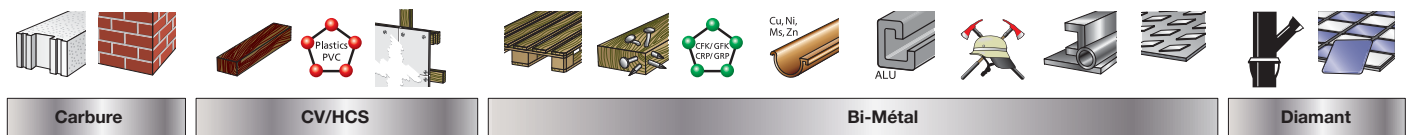

CHOIX DE LA LONGUEUR DE SCIE

Longueur de la lame : épaisseur matériau + 50 mm

■ Toujours garder 2-3 dents dans le matériau.

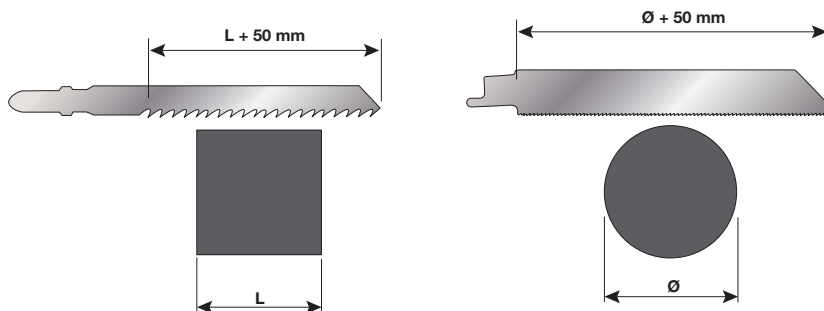

GLOSSAIRE PICTOGRAMME

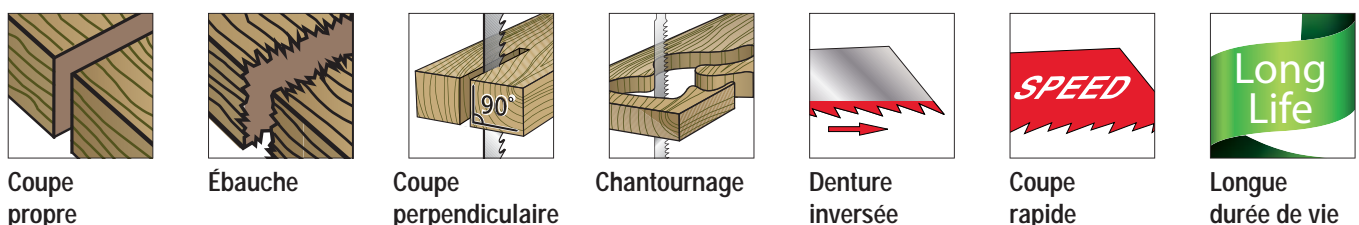

LES DIFFÉRENTES DENTURES

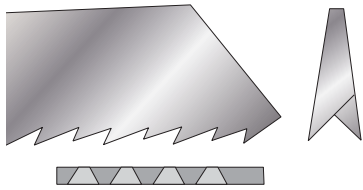

Dents rectifiées (ou affûtées),
dos de lame conique

COUPE PRÉCISE ET PROPRE

- Les dents parfaitement alignées permettent une coupe rapide, précise et rectiligne.
- Le dos de lame aminci évite tout contact avec le matériau et offre un espace de dégagement des poussières.

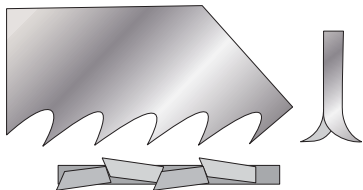

Dents rectifiées (ou affûtées) et
avoyées

COUPE RAPIDE ET GROSSIÈRE

- Les dents affûtées et avoyées coupent les fibres de bois garantissant une vitesse de coupe élevée.
- Particulièrement adaptée à la découpe du bois.

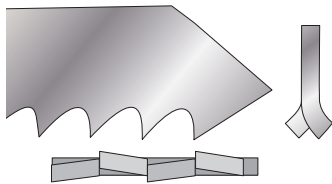

Dents fraisées et avoyées

COUPE RAPIDE ET GROSSIÈRE

- Les dents fraisées déchirent le matériau à couper avec une vitesse de coupe élevée dans le bois mais aussi l'aluminium, les métaux non ferreux et les plastiques.

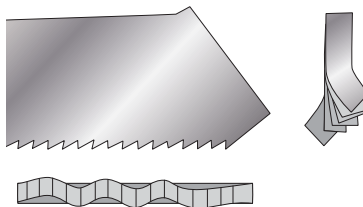

Dents fraisées et ondulées

COUPE FINE ET PROPRE

- Les dents fraisées et ondulées maintiennent un contact permanent avec le matériau à couper et évitent les à-coups assurant une coupe fine et rectiligne dans les plaques de matériau fin.

SENS DENTURES

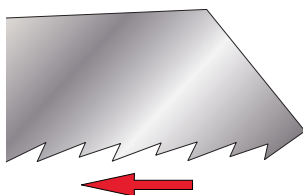

Denture standard
Travail en traction

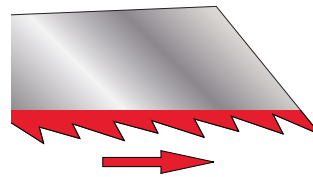

Denture inversée
Travail en poussée
Coupe propre sans éclat

DOUBLE DENTURE

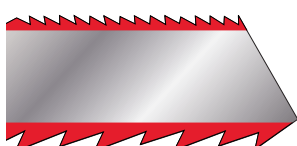

Idéal pour le
chantournage

COMPOSITIONS DES LAMES



HSS

Acier rapide de haute qualité. Permet la découpe à haute vitesse. Offre une **forte résistance à l'usure**. Il est destiné aux **matériaux durs**.

HCS CV

Acier allié au carbone, chrome et vanadium. Le chrome offre une meilleure **résistance à la corrosion**. Le vanadium augmente la **capacité de chauffe**. Il est destiné aux **matériaux tendres**.

CARBURE

CARBIDE

Il existe 3 types de lames carbure : avec concrétion carbure, avec dents carbure rapportées ou avec barette carbure rapportée.

Les lames carbure offrent des **performances élevées** et permettent la coupe des **matériaux durs et/ou abrasifs**.

DIAM

Les lames DIAM sont des lames avec concrétion diamant. Ces lames conviennent particulièrement aux **matériaux très durs et/ou abrasifs**, ex : les matériaux composites.

Bi Metal FLEX

Le mot bimétal désigne un objet composé de deux aciers distincts assemblés par opposition aux alliages. La structure offre aux lames de scie une meilleure combinaison vitesse de coupe / durabilité car les avantages de chaque type d'acier sont utilisés là où ils sont utiles : **les dents sont plus dures et offrent une haute performance de coupe, la lame est plus flexible, donc moins cassante et plus résistante.**

La **durée de vie des lames bimétal est 2 à 10 fois supérieure** à celle des lames HSS ou HCS.

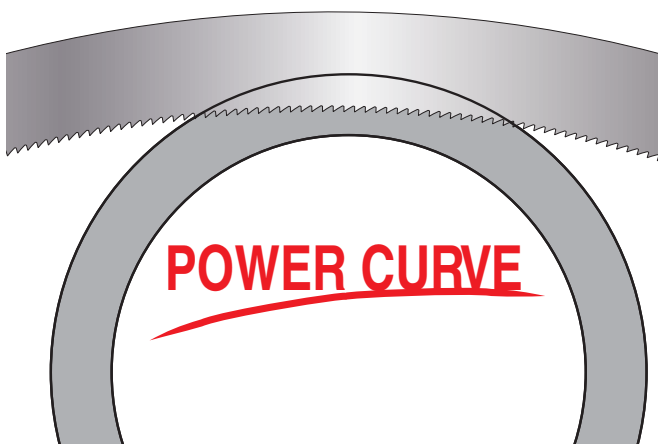

Le design des scies sabre de forme courbe convient parfaitement au mouvement pendulaire ; il permet ainsi une transmission optimale de la puissance.

Les dents travaillent dans le matériau avec un angle de coupe optimal. Les dents scièrent efficacement pour un meilleur dégagement des copeaux et la lame offre une longueur de coupe 10% supérieure à une lame droite de même longueur.

Avantages :

Un travail plus rapide : la vitesse de coupe est jusqu'à 30% supérieure. Jusqu'à 25% de durée de vie en plus comparée à celle d'une lame droite.

CORRESPONDANCE DES MARQUES DE SCIES

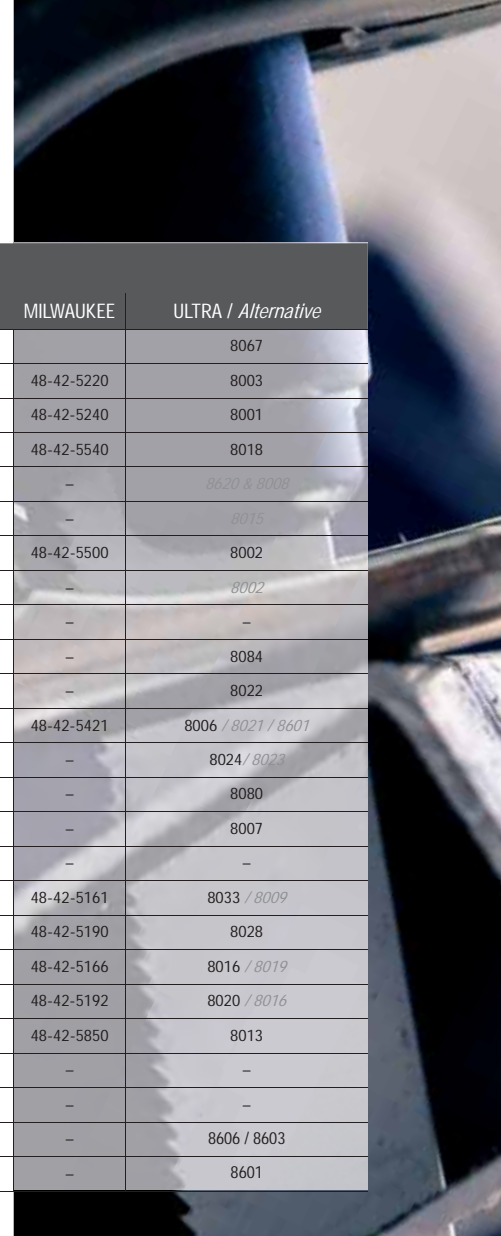

SCIE SAUTEUSE								
DIAGER	AEG	BOSCH / Alternative	FESTOOL	LENOX	MAKITA	METABO	MILWAUKEE	ULTRA / Alternative
L000W5	373083	T101AIF / T101AOF & T101BIF	-	-	P31566	23948	-	8067
L001W5	254071	T111C / T119B	-	410S	B13/A85656	23632	48-42-5220	8003
L002W5	254061	T101B	S75/2.5	450S	B11/A85634	23634	48-42-5240	8001
L003W5	346079	T101BR	-	450SR	B19/A85715	23650	48-42-5540	8018
L004W5	-	T101BF & T101BRF	HS75/3 BI FC	-	-	-	-	8620 & 8008
L005W5	-	T119B0	-	-	-	-	-	8015
L006W5	274351	T101D	-	456S	B12/A85640	23635	48-42-5500	8002
L007W5	373080	T101DP	575/4FS	-	-	23655	-	8002
L008W5	-	T308B	-	-	-	-	-	-
L012W5	-	T234X / T102BF BIM	-	-	-	23675	-	8084
L009W5	399306	T301CD	-	-	B10/A85628	23654	-	8022
L010WL1005	213116	T144D / T144DF & T144DP & T244D	S75/4	406S	B16/A85684	23633	48-42-5421	8006 / 8021 / 8601
L010WL1325	311633	T344D / T344DF	S105/4	-	L2/P06454	23678	-	8024 / 8023
L010WL1805	354745	T744D	-	686S	A86315	23603	-	8080
L011W5	265312	T 244 D	-	-	P31572	-	-	8007
L012S5	-	T123XF / T123X & T345X & T345XF	-	-	-	-	-	-
L000M5	340011	T118AF / T118A & T218A	HS60/1.2BI	318S/324S	P47226	23971	48-42-5161	8033 / 8009
L001M5	340012	T118BF / T101A & T118B	HS60/2bi	314S	P47232	23973	48-42-5190	8028
L002M5	274654	T318AF	HS105/1.2BI	518S	P47204	23978	48-42-5166	8016 / 8019
L003M5	274653	T318BF	HS105/2bi	-	P47210	23979	48-42-5192	8020 / 8016
L004M5	340014	T127D & T227D	HS75/3bi	-	-	23974	48-42-5850	8013
L005M2	373393	T118AHM / T118EHM	-	-	P-05929	23662	-	-
LMX001	-	T345XF	-	-	-	-	-	-
L100W5	-	-	-	-	-	-	-	8606 / 8603
L101W5	-	-	-	-	-	-	-	8601

SCIE SABRE									
DIAGER	AEG	BOSCH / Alternative	DEWALT	LENOX	MAKITA	METABO	MILWAUKEE	Alternative	KOPRAM
L200WL1505	323800	S644D	DW4802	656R	P47086	37470	48-00-1075	8924	-
L200WL3005	323802	S1344D / S1111DF	DW4804	156R	P05016	31472	48-00-1079	8904	-
L201WL1505	354775	S611DF / S641HM & S611VF & S611DF	-	656R	P05088	-	48-00-5035	9301/9203	-
L201WL2255	354777	S1111DF	-	956R	-	-	48-00-5036	9302	-
L202WL2405	323803	S1531L / S1617K & S1111K	-	-	P47117	31488	48-00-1077	8922	-
L204SL1505	-	S922VF	DW4845	650R	P47014	31492	48-00-5081	9202	635R
L204SL2255	373288	S1122VF / S1120CF & S1122HF	-	-	-	31495	-	9205	-
L204SL2805	-	S1222VF	-	110R	-	31407	-	9112	-
L200SL3002	-	S 713 A	-	-	P80444	-	48-00-1084	-	-
L201SL2001	-	-	-	800RDG	-	-	-	9012	-
L202SL1152	-	S518EHM	-	-	-	31817	-	-	-
L203SL1505	-	-	-	-	-	-	-	9103	-
L203SL2255	-	S1234XF	-	-	-	-	-	9204	-
L205SL3001	373027	S1211K	-	-	-	-	48-00-1082	-	-
L205SL4001	373028	-	-	-	-	-	48-00-1083	-	-
L206SL3001	-	-	-	-	-	-	-	-	-
L200ML1505	354789	S922BF	DW4808	614R	P04911	31491	48-00-5182	9202	-
L200ML2005	361345	S1122BF	DW4809	814R	P04927	31494	-	9205	-
L201ML1505	-	-	-	-	-	-	-	9202	-
L202ML1505	354792	S922EF	DW4811	618R	P04880	31454	48-00-5184	9201	-
L202ML2005	354793	S1122EF	DW4821	818R	P04933	31493	-	9204	-
L205ML1505	318127	S922HF	DW4806	610R	P46997	-	48-00-5092	9104	-
L205ML2805	-	-	-	-	P04983	-	-	9110	810R
L206ML3005	-	S1120CF	-	-	P46981	-	18-00-5710	-	960R



GUIDE CHOIX LAMES DE SCIE

Matériaux

Scie Sautouse

Réf.	Bois	Panneau de particules revêtu	Aggloméré	Bois dur	Contreplaqué	Parquet Laminé	Palettes	Fenêtres	Bois avec clous	Bois vert	Plastique	Matériaux plastiques renforcés avec fibre de carbone	Plexiglas	Varicor/ corian	Inox	Aciers tubes et profilés	Toile	Métaux non-ferreux	Alu	Produits congelés	
L000W	■	■	■	■	■	■					■	■		■							
L005W	■	■	■	■	■	■					■	■		■							
L008W	■	■	■	■	■	■					■	■		■							
L010W	■	■	■	■	■	■					■	■		■							
L011W	■	■	■	■	■	■					■	■		■							
L101W	■	■	■	■	■	■					■	■		■							
L002W	■	■	■	■	■	■					■	■		■							
L003W	■	■	■	■	■	■					■	■		■							
L001W	■	■	■	■	■	■					■	■		■							
L004W	■	■	■	■	■	■					■	■		■							
L006W	■	■	■	■	■	■					■	■		■							
L007W	■	■	■	■	■	■					■	■		■							
L009W	■	■	■	■	■	■					■	■		■							
L100W	■	■	■	■	■	■					■	■		■							
L012W	■	■	■	■	■	■					■	■		■							
L012S									■							■	■	■	■		
LMIX	■	■	■	■	■	■					■	■		■		■	■	■	■	■	■
L000M															■	■	■	■	■	■	■
L001M															■	■	■	■	■	■	■
L002M															■	■	■	■	■	■	■
L003M															■	■	■	■	■	■	■
L004M											■		■		■	■	■	■	■	■	■
L005M											■		■		■	■	■	■	■	■	■

Scie Sabre

L200W	■	■	■	■	■	■					■	■									
L201W	■	■	■	■	■	■					■	■									
L202W	■	■	■	■	■	■				■		■									
L200S											■										
L201S																					
L202S																					
L204S																					
L205S																					■
L206S																					
L200M															■	■	■	■	■	■	■
L201M															■	■	■	■	■	■	■
L202M															■	■	■	■	■	■	■
L205M															■	■	■	■	■	■	■
L203S															■	■	■	■	■	■	■
L206M	■	■	■	■	■	■	■		■						■	■	■	■	■	■	■

■ Optimal ■ Occasionnel

Scie Sautouse

Scie Sabre

Matériaux

Avantages

Réf.	Fonte	Matériel sandwich	Brique / Tuile	Plaque de plâtre	Matériel d'isolation	Caoutchouc	Cuir / Carton	Céramiques	Fibrociment	Coupe propre	Coupe ébauche	Chantournage	Coupe perpendiculaire	Coupe rapide	Denture inversée	Longue durée de vie
L000W																
L005W																
L008W																
L010W																
L011W																
L101W																
L002W																
L003W																
L001W																
L004W																
L006W																
L007W																
L009W																
L100W																
L012W																
L012S																
LMIX																
L000M																
L001M																
L002M																
L003M																
L004M																
L005M																
L200W																
L201W																
L202W																
L200S																
L201S																
L202S																
L204S																
L205S																
L206S																
L200M																
L201M																
L202M																
L205M																
L203S																
L206M																

VIDEO DEMO



VIDEO DEMO



Ref.
L000W

Bois tendre et dur 2,5-20 mm

Lame de scie sauteuse bi-métal, durée de vie supérieure



Description

- Dos de lame avec dépouille conique, denture inversée, dents rectifiées.

Avantages

- Coupe propre sans éclat.
- Plus grande durée de vie grâce à la denture bi-métal.



Bois dur, Bois tendre,
Aggloméré, Parquet
laminé

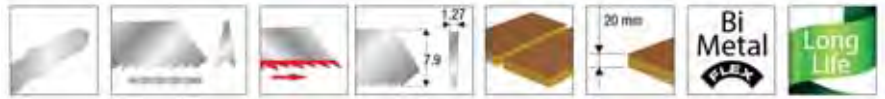

Qt.	Lu	Lt	mm/tpi	Ref.	Gencod	Qt.
5	55	80	1.90/13	L000W5	3336600177710	1

Carte

Ref.
L005W

Bois tendre et dur 2,5-35 mm

Lame de scie sauteuse pour le chantournage



Description

- Dos de lame avec dépouille conique, dents rectifiées et double denture.

Avantages

- Coupe propre sans éclat.
- Spéciale chantournage.

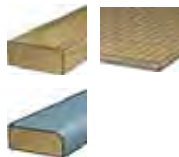

Bois tendre, Parquet
laminé, Panneau de
particules

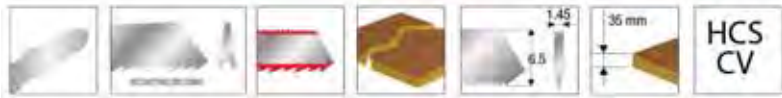

Qt.	Lu	Lt	mm/tpi	Ref.	Gencod	Qt.
5	75	100	2.5/10	L005W5	3336600177765	1

Carte

Ref.
L008W

Bois tendre et dur 2-40 mm

Lame de scie sauteuse denture inversée pour coupe rapide et propre. Denture STAR (voir page 195)



Description

- Dos de lame avec dépouille conique, denture inversée.

Avantages

- Coupe propre et rapide.
- Pour panneaux mélaminés 2-40 mm.



Bois tendre, Agglo-
méré, Panneau de
particules



Qt.	Lu	Lt	mm/tpi	Ref.	Gencod	Qt.
5	91	117	1.90/13	L008W5	3336600177796	1

Carte

Ref.
L010W

Bois tendre et dur 5-50 mm

Lame de scie sauteuse spéciale débitage



Description

- Dents avoyées, rectifiées.

Avantages

- Coupe rapide et grossière.
- Idéale pour tous types de bois (5-50 mm).



Bois tendre, bois



Qt.	Lu	Lt	mm/tpi	Ref.	Gencod	Qt.
5	75	100	4/6.35	L010WL100S	3336600177819	1
5	105	132	4/6.35	L010WL132S	3336600177826	1
5	155	180	4/6.35	L010WL180S	3336600177833	1

Ref.
L011W

Bois tendre et dur 5-50 mm

Lame de scie sauteuse spéciale débitage et chantournage



Description

- Dents avoyées, rectifiées, double denture.

Avantages

- Coupe rapide et grossière.
- Idéale pour tous types de bois (5-50 mm).



Bois tendre, bois



Qt.	Lu	Lt	mm/tpi	Ref.	Gencod	Qt.
5	75	100	4/6.35	L011W5	3336600177840	1

Ref.
L101W

Bois tendre et dur 5-50 mm

Lame de scie sauteuse spéciale débitage emmanchement Black & Decker



Description

- Dents avoyées, rectifiées.
- Compatible Black & Decker.

Avantages

- Coupe rapide et grossière, idéale pour le débit et le chantournage.
- Pour tous types de bois 5-50 mm.



Bois tendre, bois



Qt.	Lu	Lt	mm/tpi	Ref.	Gencod	Qt.
5	75	100	4/6.35	L101W5	3336600177932	1

Ref.
L002W

Bois et plastique 3-30 mm

Lame de scie sauteuse pour coupe propre



Description

- Dos de lame avec dépouille conique, dents rectifiées.

Avantages

- Coupe propre.
- Pour tout type de bois et plastique 3-30 mm.



Bois tendre, bois,
Plastique

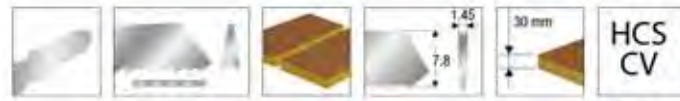

Qt.	Lu	Lt	mm/tpi	Ref.	Gencod	Qt.
5	75	100	2.5/10	L002W5	3336600177734	1
25	75	100	2.5/10	L002W25	3336600184886	1
100	75	100	2.5/10	L002W100	3336600185135	1

Ref.
L003W

Bois et plastique 3-30 mm

Lame de scie sauteuse denture inversée coupe propre et sans éclat



Description

- Dos de lame avec dépouille conique, denture inversée, dents rectifiées.

Avantages

- Coupe propre sans éclat.
- Pour tout type de bois et plastique 3-30 mm.



Bois tendre, bois,
Plastique



Qt.	Lu	Lt	mm/tpi	Ref.	Gencod	Qt.
5	75	100	2.5/10	L003W5	3336600177741	1

Ref.
L001W

Bois et plastique 4-50 mm

Lame de scie sauteuse coupe rapide



Description

- Dents avoyées fraisées.

Avantages

- Efficace sur bois tendre et plastique (4-50mm).
- Coupe rapide.



Bois tendre, Agglo-
méré, Plastique



Qt.	Lu	Lt	mm/tpi	Ref.	Gencod	Qt.
5	75	100	3/8.5	L001W5	3336600177727	1

Ref.
L004W

Bois et plastique 8-40 mm

Lame de scie sauteuse bi-métal, durée de vie supérieure



Description

• Dos de lame avec dépouille conique, dents rectifiées.

Avantages

• Grande durée de vie grâce à la denture bi-métal
• Coupe rapide et propre.

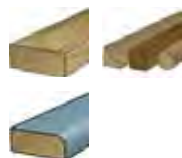

Bois tendre, bois,
Panneau de particules,
Aggloméré,
Contreplaqué



Qt.	Lu	Lt	mm/tpi	Ref.	Gencod	Qt.
5	75	100	3/8.5	L004W5	3336600177758	1

Carte

Ref.
L006W

Bois et plastique 10-45 mm

Lame de scie sauteuse coupe propre



Description

• Dos de lame avec dépouille conique, dents rectifiées.

Avantages

• Coupe propre.
• Tous types de bois et plastiques.



Bois tendre, bois,
Plastique



Qt.	Lu	Lt	mm/tpi	Ref.	Gencod	Qt.
5	75	100	2.5/6.35	L006W5	3336600177772	1
25	75	100	2.5/6.35	L006W25	3336600184923	1

Quadrapack Carte

Ref.
L007W

Bois et plastique 10-45 mm

Lame de scie sauteuse pour coupe rapide 90°



Description

• Dos de lame avec dépouille conique, dents rectifiées, lame épaisse.

Avantages

• Coupe rapide et propre à 90°.
• Pour bois dur, bois tendre, stratifié, panneaux de particules revêtus, plastique.



Bois tendre, bois,
Plastique



Qt.	Lu	Lt	mm/tpi	Ref.	Gencod	Qt.
5	75	100	4/6.35	L007W5	3336600177789	1

Carte

Ref.
L009W

Bois et plastique 8-65 mm

Lame de scie sauteuse grande longueur

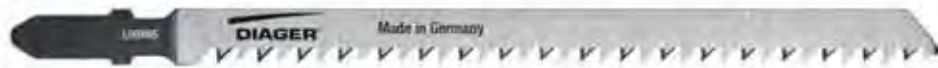

Description

- Dos de lame avec dépouille conique, dents rectifiées, lame longue.

Avantages

- Coupe longue et propre.
- Idéale pour tous types de bois, plastiques (8-65 mm).



Bois tendre, bois,
Plastique

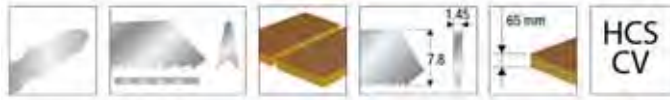

HCS
CV



Qt.	Lu	Lt	mm/tpi	Ref.	Gencod	Qt.
5	105	132	3/8.5	L009W5	3336600177802	1

Carte

Ref.
L100W

Bois et plastique 3-30 mm

Lame de scie sauteuse coupe propre emmanchement Black & Decker



Description

- Dos de lame avec dépouille conique, dents rectifiées.
- Compatible Black & Decker.

Avantages

- Finition propre.



Bois tendre, bois,
Plastique



HCS
CV



Qt.	Lu	Lt	mm/tpi	Ref.	Gencod	Qt.
5	75	100	2.5/10	L100W5	3336600177925	1

Carte

Ref.
L012W

Composite et plexiglas

Lame de scie sauteuse coupe rapide à 90°. Denture STAR (voir page 195)



Description

- Dos de lame avec dépouille conique, dents rectifiées triplement.

Avantages

- Coupe propre et rapide.
- Toutes sortes de bois et plastique.



Bois tendre, bois,
Plastique, Plexiglas,
Varicor Corian



HCS
CV



Qt.	Lu	Lt	mm/tpi	Ref.	Gencod	Qt.
5	91	117	2.5/10	L012W5	3336600178243	1

Carte

Ref.
L012S

Bois clouté

Lame de scie sauteuse bi-métal, durée de vie supérieure



Description

- Dents fraisées, avoyées. Denture Twincut. Lame flexible.

Avantages

- Idéale pour couper les palettes.
- Bois clouté <50mm, métal 2,5-10 mm.



Bois avec clous,
Aciers tubes et
profilés



Qt.	Lu	Lt	mm/tpi	Ref.	Gencod	Qt.
5	91	116	1.3/13 6.2.0/19	L012S5	3336600177956	1

Carte

Ref.
LMIX

Bois et métal

Assortiment de 5 lames de scie sauteuse

Description

- Métal : ref. L000M et L001M
- Bois : ref. L010W, L001W et L002W

Avantages

- Cet assortiment mixte bois et métal permet de couvrir de nombreuses applications.



Qt.	Ref.	Gencod	Qt.
5	LMIX001	3336600177918	1

Carte

Ref.
L000M

Acier, tôles et inox

Lame de scie sauteuse pour matériaux extra-fins

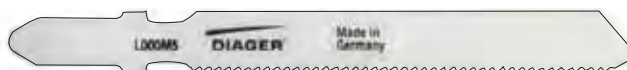

Description

- Dents fraisées, ondulées.
- Lame flexible.

Avantages

- Idéale pour tôles acier et inox, profilés (1,2 - 2 mm), et tôles extra-fines.



NIROSTA
STAINLESS
INOX



Tôle, Aciers tubes et
profilés, inox



Qt.	Lu	Lt	mm/tpi	Ref.	Gencod	Qt.
5	55	76.5	1.2/21	L000M5	3336600177857	1
25	55	76.5	1.2/21	L000M25	3336600185036	1

Quadropack Carte

Ref.
L001M

Acier, tôles, cuivre et aluminium

Lame de scie sauteuse pour matériaux fins



Description

- Dents fraisées, ondulées. Lame flexible.

Avantages

- Idéale pour les tôles, profilés fins, métaux non ferreux, aluminium (2,5-6 mm).



Aciers tubes et profilés, Métaux non ferreux, Alu, Tôle



Qt.	Lu	Lt	mm/tpi	Ref.	Gencod	Qt.
5	55	76.5	2.0/13	L001M5	3336600177864	1
25	55	76.5	2.0/13	L001M25	3336600185043	1

Ref.
L002M

Acier et inox

Lame scie sauteuse pour matériaux sandwich



Description

- Dents fraisées, ondulées. Lame flexible et longue.

Avantages

- Idéale pour matériaux sandwich <80mm.
- Tôles acier et inox, profilés 1-3 mm.

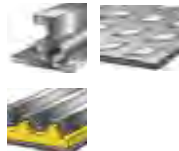

Aciers tubes et profilés, Tôle, Matériau sandwich



Qt.	Lu	Lt	mm/tpi	Ref.	Gencod	Qt.
5	105	132	1.0/25	L002M5	3336600177871	1

Ref.
L003M

Acier et cuivre

Lame scie sauteuse pour matériaux sandwich

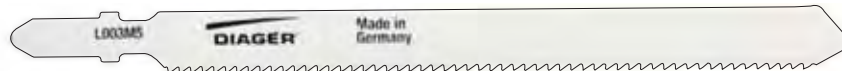

Description

- Dents fraisées, ondulées. Lame flexible et longue.

Avantages

- Idéale pour les matériaux sandwich et le cuivre.
- Convient pour profilés et tuyaux acier (2,5-6 mm), matériaux sandwich (<80mm), métaux non ferreux.



Aciers tubes et profilés, Matériau sandwich, Métaux non ferreux



Qt.	Lu	Lt	mm/tpi	Ref.	Gencod	Qt.
5	105	132	1.8/14	L003M5	3336600177888	1

Ref.
L004M

Aluminium, inox et cuivre

Lame de scie sauteuse spéciale aluminium



Description

- Dents fraisées, avoyées.
- Lame flexible.

Avantages

- Idéale pour l'aluminium, métaux non ferreux 3-15 mm, acier, plastiques 3-30 mm.



Matériau sandwich,
Alu, inox, Métaux non
ferreux



Qt.	Lu	Lt	mm/tpi	Ref.	Gencod	Qt.
5	75	100	3/8.5	L004M5	3336600177895	1

Carte

Ref.
L005M

Inox, acier et tôles

Lame de scie sauteuse denture carbure



Description

- Denture barrette carbure, dents rectifiées.

Avantages

- Idéale pour acier, tôles, inox (1,5 - 3,0 mm).



Aciers tubes et profi-
lés, Tôle, inox

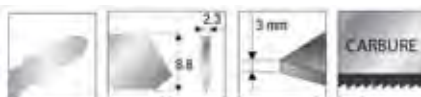

Qt.	Lu	Lt	mm/tpi	Ref.	Gencod	Qt.
2	50	79	1.0/1.0	L005M2	3336600177901	1

Carte



Ref.
680

POIGNEE

Lames scie sabre, embouts de vissage



Ref.	Gencod	Qt.
680	3336600187009	1

Description

- Tête amovible par pression du bouton.
- Compatible avec embouts hexa 1/4", E6,3 et C6,3.

Avantages

- Pour des coupes faciles lors des travaux en intérieur ou en extérieur.
- Idéale pour les endroits confinés.

Ref.
L200W

Plâtre, bois et plastique

Lame de scie sabre spéciale plâtre



Description

- Dents avoyées fraisées.

Avantages

- Idéale pour les plaques de plâtre et fibrociment.



Bois tendre, Bois, Plastique, Plaque de plâtre, Fibre ciment



Qt.	Lu	Lt	mm/tpi	Ref.	Gencod	Qt.
5	130	150	4.2/6	L200WL1505	3336600177963	1
25	130	150	4.2/6	L200WL15025	3336600184428	1
100	130	150	4.2/6	L200WL150100	3336600184640	1
5	280	300	4.2/6	L200WL3005	3336600177970	1

Ref.
L201W

Bois et plastique

Lame de scie sabre coupe rapide



Description

- Dents avoyées fraisées.
- Lame flexible.

Avantages

- Idéale pour les matériaux composite.
- Coupe rapide.
- Tous types de bois, plastiques, matériaux composite (6-100mm).



Bois tendre, Bois, Plastique



Qt.	Lu	Lt	mm/tpi	Ref.	Gencod	Qt.
5	130	150	4.2/6	L201WL1505	3336600177987	1
5	205	225	4.2/6	L201WL2255	3336600177994	1

Ref.
L202W

Bois vert

Lame de scie sabre denture renforcée



Description

- Dents avoyées rectifiées et renforcées par traitement thermique.

Avantages

- Idéale pour le bois vert.
- Convient pour bois vert, bûche (<190 mm).



Bois vert

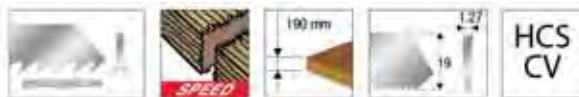

Qt.	Lu	Lt	mm/tpi	Ref.	Gencod	Qt.
5	220	240	6.35/5-4/5	L202WL2405	3336600178007	1

Carte

Ref.
L200S

Matériaux isolants

Lame de scie sabre double aiguillage



Description

- Lame couteau avec double aiguillage ondulé.

Avantages

- Spécifiquement étudiée pour matériaux isolants.
- Coupe propre et rapide.
- Convient pour : matériaux d'isolation, carton, cuir, caoutchouc (<250mm).



Matériau isolant rigide,
cuir, caoutchouc, carton,
Matériau isolant souple

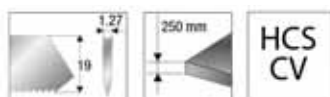

Qt.	Lu	Lt	Ref.	Gencod	Qt.
2	280	300	L200SL3002	3336600178137	1

Carte

Ref.
L201S

Fonte, brique et faïence

Lame de scie sabre béton diamant



Description

- Lame avec béton diamant.

Avantages

- Spécial fonte, brique et faïence.
- Grande durée de vie.



Fonte, Brique pleine,
Tuile, Brique creuse,
céramique



Qt.	Lu	Lt	Ref.	Gencod	Qt.
1	180	200	L201SL2001	3336600178144	1

Carte

Ref.
L202S

Inox, acier et plastique

Lame de scie sabre denture carbure



Description

- Barette dents carbure.
- Dents rectifiées.

Avantages

- Coupe propre.
- Convient pour: Inox, tôles, tuyaux, plexiglas, matériaux composite.



Inox, Tôle, Aciers tubes et profilés, matières plastiques renforcées, plexiglas



Qt.	Lu	Lt	mm/tpi	Ref.	Gencod	Qt.
2	95	115	1.4/18	L202SL1152	3336600178151	1

Carte

Ref.
L204S

Palette et bois clouté

Lame de scie sabre denture COMBO (voir page 207)



Description

- Dents fraisées, avoyées Denture variable. Lame flexible.

Avantages

- Convient pour: bois avec clous, tôles, tuyaux, aluminium, métaux non ferreux.



bois avec clous, Aciers tubes et profilés, Palettes



Qt.	Lu	Lt	mm/tpi	Ref.	Gencod	Qt.
5	130	150	2.5-1.8/10/14	L204SL1505	3336600178014	1
100	130	150	2.5-1.8/10/14	L204SL150100	3336600184831	1
5	205	225	2.5-1.8/10/14	L204SL2255	3336600178021	1
5	250	280	2.5-1.8/10/14	L204SL2805	3336600178038	1

Quadropack Carte

Ref.
L205S

Glace

Lame de scie sabre acier inoxydable



Description

- Lame en acier inoxydable.
- Dents fraisées, avoyées.

Avantages

- Idéale pour les produits surgelés et glace jusqu'à 250/350 mm.



Produits congelés



Qt.	Lu	Lt	mm/tpi	Ref.	Gencod	Qt.
1	280	300	6.35/4	L205SL3001	3336600185913	1

Carte

Ref.
L202M

Acier, tôle et inox

Lame de scie sabre pour matériaux fins



Description

- Dents ondulées, fraisées.
- Lame flexible.

Avantages

- Idéale pour tôles, tuyaux fins et inox (1,5-2,5mm)..

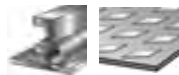

Aciers tubes et profilés,
Tôle, inox

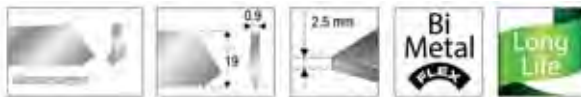

Qt.	Lu	Lt	mm/tpi	Ref.	Gencod	Qt.
5	130	150	1.4/18	L202ML1505	3336600178076	1
5	180	200	1.4/18	L202ML2005	3336600178083	1

Carte

Ref.
L205M

Acier, tôle, cuivre et inox

Lame de scie sabre pour matériaux épais



Description

- Dents fraisées, avoyées.
- Lame flexible.

Avantages

- Idéale pour tôles et tuyaux épais (3-12mm).
- Durée de vie élevée.



Aciers tubes et profilés,
matériaux non ferreux,
Tôle, inox

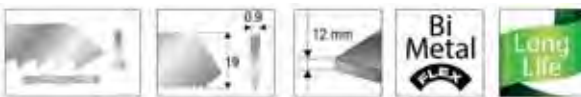

Qt.	Lu	Lt	mm/tpi	Ref.	Gencod	Qt.
5	130	150	2.5/10	L205ML1505	3336600178113	1
5	260	280	2.5/10	L205ML2805	3336600178120	1

Carte



Ref.
L203S

Acier, tôle cuivre et bois clouté

Lame de scie sabre denture Twin-cut (voir page 207)



Description

- Dents fraisées, avoyées.
- Denture Twincut et lame flexible.

Avantages

- Idéale pour tubes et profilés.
- Idéale pour bois avec clous



Aciers tubes et profilés,
matériaux non ferreux,
bois avec clous, tôle

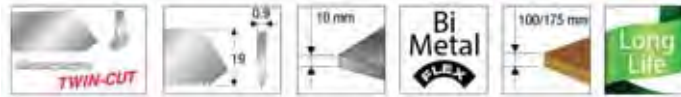

Qt.	Lu	Lt	mm/tpi	Ref.	Gencod	Qt.
5	130	150	2.5-1.8/10/14	L203SL1505	3336600178168	1
5	205	225	2.5-1.8/10/14	L203SL2255	3336600178175	1

Carte

Ref.
L206M

Acier, tôle cuivre et bois clouté

Lame de scie sabre spéciale démolition



Description

- Dents fraisées et ondulées. Lame très épaisse pour des coupes droites.

Avantages

- Idéale pour les travaux de démolition/rénovation dans métal, bois, bois clouté.



Aciers tubes et profilés,
matériaux non ferreux, bois avec
clous, Tôle

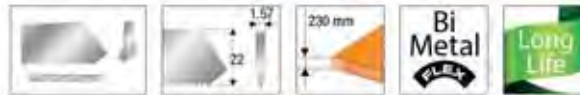

Qt.	Lu	Lt	mm/tpi	Ref.	Gencod	Qt.
5	280	300	2.5/10	L206ML3005	3336600185937	1

Carte



TEXTILE



POLO MANCHES LONGUES



POLO MANCHES COURTES



DOUDOUNE



VESTE CAPUCHE

Désignation	Ref.
BONNET DIAGER	GDBBONNET
CASQUETTE DIAGER	GDBCASQUETTE
TS NOIR MANCHES COURTES 150 GR T. M	GDBTSM
TS NOIR MANCHES COURTES 150 GR T. L	GDBTSL
TS NOIR MANCHES COURTES 150 GR T. XL	GDBTSXL
T-SHIRT DIAGER MANCHES LONGUES T. S	GDBTSMLS
T-SHIRT DIAGER MANCHES LONGUES T. M	GDBTSMMLM
T-SHIRT DIAGER MANCHES LONGUES T. L	GDBTSMMLL
T-SHIRT DIAGER MANCHES LONGUES T. XL	GDBTSMMLXL
T-SHIRT DIAGER MANCHES LONGUES T. XXL	GDBTSMMLXXL
POLO MC DIAGER NOIR T.S	GDBPOLOS
POLO MC DIAGER NOIR T.M	GDBPOLOM
POLO MC DIAGER NOIR T.L	GDBPOLOL
POLO MC DIAGER NOIR T.XL	GDBPOLOXL
POLO MC DIAGER NOIR T.XXL	GDBPOLOXXL
POLO ML DIAGER NOIR T.S	GDBPOLOMLS
POLO ML DIAGER NOIR T.M	GDBPOLOMLM
POLO ML DIAGER NOIR T.L	GDBPOLOMLL
POLO ML DIAGER NOIR T.XL	GDBPOLOMLXL
POLO ML DIAGER NOIR T.XXL	GDBPOLOMLXXL
VESTE SANS MANCHE SOFTSHELL DIAGER T. S	GDBSOFTSHELLS
VESTE SANS MANCHE SOFTSHELL DIAGER T. M	GDBSOFTSHELLM
VESTE SANS MANCHE SOFTSHELL DIAGER T. L	GDBSOFTSHELLL
VESTE SANS MANCHE SOFTSHELL DIAGER T. XL	GDBSOFTSHELLXL
VESTE SANS MANCHE SOFTSHELL DIAGER T. XXL	GDBSOFTSHELLXXL
BODYWARMER NOIRE DIAGER S	GDBBODYWARMS
BODYWARMER NOIRE DIAGER M	GDBBODYWARMM
BODYWARMER NOIRE DIAGER L	GDBBODYWARML
BODYWARMER NOIRE DIAGER XL	GDBBODYWARMXL
BODYWARMER NOIRE DIAGER XXL	GDBBODYWARMXXL
VESTE AVEC MANCHES DIAGER NOIR T. S	GDBVESTES
VESTE AVEC MANCHES DIAGER NOIR T. M	GDBVESTEM
VESTE AVEC MANCHES DIAGER NOIR T. L	GDBVESTEL
VESTE AVEC MANCHES DIAGER NOIR T. XL	GDBVESTEXL
VESTE AVEC MANCHES DIAGER NOIR T. XXL	GDBVESTEXXL
VESTE CAPUCHE NOIRE DIAGER S	GDBVESTECAPS
VESTE CAPUCHE NOIRE DIAGER M	GDBVESTECAPM
VESTE CAPUCHE NOIRE DIAGER L	GDBVESTECAPL
VESTE CAPUCHE NOIRE DIAGER XL	GDBVESTECAPXL
VESTE CAPUCHE NOIRE DIAGER XXL	GDBVESTECAPXXL
DOUDOUNE NOIRE DIAGER S	GDBDOUDOUNES
DOUDOUNE NOIRE DIAGER M	GDBDOUDOUNEM
DOUDOUNE NOIRE DIAGER L	GDBDOUDOUNEL
DOUDOUNE NOIRE DIAGER XL	GDBDOUDOUNEXL
DOUDOUNE NOIRE DIAGER XXL	GDBDOUDOUNEXXL



VESTE AVEC MANCHES SOFTSHELL



VESTE SANS MANCHES SOFTSHELL



BODYWARMER



CASQUETTE



BONNET



POLO MANCHES LONGUES

INFORMATION

LIEU DE VENTE



Ref. GORIDIAGER

Ref. M00195



Désignation	Ref.
AIRTENT 3X3	M00174
ARCHE COMTUBE DIAGER AV LANGUE	M00195
ORIFLAMME DIAGER 530X2200MM	GORIDIAGER
BANDEROLE DIAGER	B00503
NAPPE AVEC PERSONNALISATION PR	M00187
KAKEMONO ULTIMAX646 FR	M00172
KAKEMONO SPEEDUSTER FR	M00183
POSTER ULTIMAX 646 166 VERS.FR	D00305
POSTER SPEEDUSTER 161 VERS.FR	D00306
POSTER BOOSTER 113-MATX.VERS.FR	D00307
POSTER BOOSTER 113-CHAN.VERS.FR	D00308
POSTER DIAGER FR	D00320



Ref. D00306



Ref. D00305



Ref. B00503

DRILL CENTER

UN ESPACE SPÉCIFIQUE DÉDIÉ AUX PRODUITS DIAGER

Le DRILL CENTER a pour objectif de démarquer géographiquement et visuellement les produits dans le point de vente. Le concept est composé de plusieurs gondoles formant un pôle de vente charté, le client visualise alors l'ensemble de la gamme produits DIAGER.



Désignation	Ref.	Gencod
GONDOLE D'ANGLE	GONDCORNER	3336609008671
TABLETTE D'ANGLE	M00193	3336609008688
GONDOLE 1ML (SUIVANT) (À SAISIR AVEC LE FRONTON AU CHOIX)	GOND1001	3336609000033
FRONTON LUMINEUX DIAGER POUR GONDOLE 1M	M00202	3336609009500
CORDON D'ALIMENTATION POUR FRONTON LUMINEUX (À SAISIR AVEC CHAQUE COMMANDE DE FRONTON)	CORDON	3336600187528

Accessoires de présentation (râtelier, vitrine, tablette...) Identiques à ceux utilisés sur les gondoles hautes. Fond de gondole jaune ou habillage en fonds matière.

6 MÈTRES LINÉAIRES

UNE GAMME COMPLÈTE D'ACCESSOIRES ÉLECTROPORTATIFS



CONCEPT FOND DE RAYON

SPÉCIALISTE PERÇAGE

Planogrammes incluant les gammes
perçage Béton, Accessoires



0.5 M SPÉCIALISTE
BETON



1 M SPÉCIALISTE
BETON



2 M SPÉCIALISTE
BETON



1 M GAMME BOIS



1 M GAMME METAL



1 M GAMME SCIAGE

GAMMES COMPLÉMENTAIRES



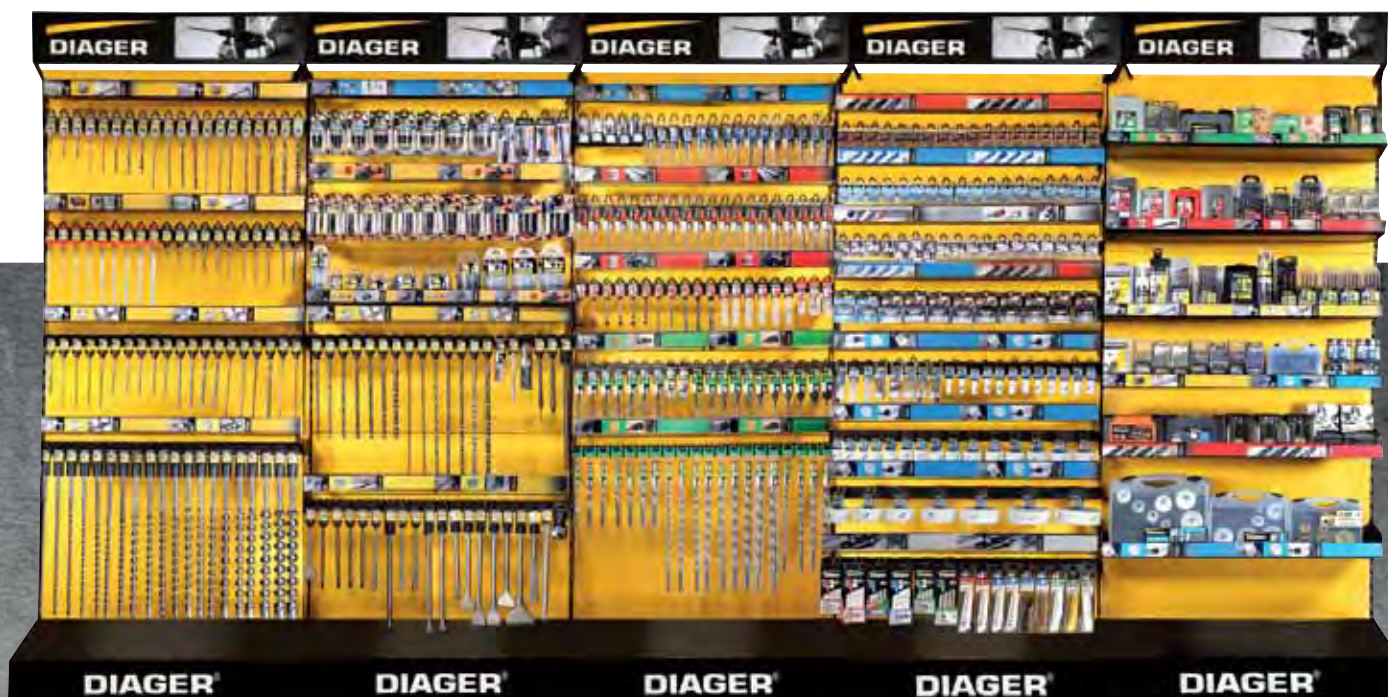

GÉNÉRALISTE PERÇAGE

GÉNÉRALISTE TOUS PRODUITS

Planogrammes incluant gammes perçage Béton, Métal, Bois, Accessoires, Sciage et Vissage



2 M GAMME GÉNÉRALISTE TOUS PRODUITS

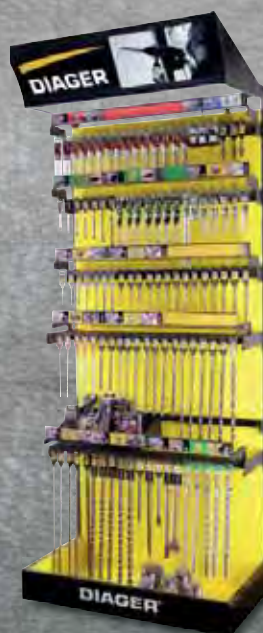

1 M GÉNÉRALISTE



2 M GÉNÉRALISTE

FOND DE RAYON GONDOLE BASSE



GONDOLE BASSE ILOT RECTO-VERSO, livrée en kit à monter

Permet de se positionner dans les espaces "bas" du Libre-Service.

Accessoires de présentation (râtelier, vitrine, tablette...) identiques à ceux utilisés sur les gondoles hautes.

Le kit comprend : 1 socle sur roulettes, 1 structure métal accueillant 2 grilles de fond. Possibilité d'habiller les grilles avec les Fonds Matières ou Jaune, aimantés (à positionner sur la structure métal, emplacement prévu).

Désignation	Ref.	Gencod
STRUCTURE GONDOLE BASSE RECTO-VERSO	M00188	3336609008312
FRONTON DIAGER	M00189	3336609008329
JOUE AMOVIBLE DIAGER	M00190	3336609008336
TETE DE GONDOLE POUR GONDOLE BASSE	M00192	3336609008701

ANIMATION DES VENTES



PRESENTOIR PROMO PERMANENTE

GONDOLE BASSE ILOT RECTO-VERSO, livrée montée

Pour animer vos ventes, meuble mobile pouvant être mis en place en TG ou en milieu de magasin. Implantations produits en Avant et en Arrière sur broches et tablettes. Vitrine fixe avec fermeture à clef. Accessoires fournis : 30 broches et 2 tablettes. Fronton marque à positionner.

Désignation	Ref.	Gencod
MEUBLE ILOT PROMO PERMANENTE	M00161	3336609006035



Ref. M00207



Désignation	Ref.	Gencod
PLV COMPTOIR COFFRETS	M00207	3336609010650

LISTE MOBILIER

Désignation	Ref.	Gencod	Visuel
"GONDOLE 1ML (à saisir avec le fronton au choix)"	GOND1000	3336609000019	1
"GONDOLE 1ML (suivant) (à saisir avec le fronton au choix)"	GOND1001	3336609000033	-
"GONDOLE 0,5ML (à saisir avec le fronton au choix)"	GOND500	3336609000071	-
"FRONTON LUMINEUX DIAGER POUR GONDOLE 1M"	M00202	3336609009500	2
"FRONTON LUMINEUX DIAGER POUR GONDOLE 0,5M"	M00203	3336609009975	3
"CORDON D'ALIMENTATION POUR FRONTON LUMINEUX (à saisir avec chaque commande de fronton)"	CORDON	3336600187528	4
FRONTON DIAGER POUR GONDOLE 1ML	FR1000	3336609005472	5
FRONTON DIAGER POUR GONDOLE 0,5ML	FR500	3336609005373	6
KIT CAISSON SUR ROULETTES 1ML	M00124	3336609004253	7
BAC NOIR POUR GONDOLE 1ML	M00185	3336609008220	8
BAC JAUNE POUR GONDOLE 1,33ML	M00127	3336609007322	-
TOLE PERFOREE POUR GONDOLE 1M	TOLEPERF	3336609008282	9
HABILLAGE BAS DE GONDOLE	M00145	3336609005731	10
RATELIER 20BR DBLE REGL.GOND1M	RAT1000DOUBLE	3336609002211	11
RATELIER 10 BROCH.REGL. GOND500	RAT500	3336609000088	12
SUPPORT 1M AV. PE PR BROCHES A	M00150	3336609004468	13
SUPPORT 1,3M AVEC PE POUR BROC	M00159	3336609005984	-
SUPPORT 0.5M AV.PE PR BROCHES	M00158	3336609005793	-
BROCHE DOUBLE AMOVIBLE1M/0.5ML	M00151	3336609004468	14
BROCHE SIMPLE AMOVIBLE 1M/0.5M	M00152	3336609004475	15
ANTIVOL POUR SUPPORT 1ML	ANTIVOL1000	3336609002037	16
ANTIVOL POUR SUPPORT 0,5ML	ANTIVOL500	3336609004291	-
ANTIVOL POUR BROCHE	M00169	3336609006745	17
SUPPORT PE 500 POUR BARRE DE CHARGE	SPE500	3336609000101	18
"SUPPORT COFFRETS 0.5ML (à saisir avec 1 BAR1000)"	SCOFF	3336609000064	19
TABLETTE 1M REGLABLE LARGEUR	M00167	3336609006141	20
"TABLETTE 1250mm REGLABLE LARGEUR PROFONDEUR 360mm"	M00168	3336609006158	-
TABLETTE 0,5M REGLABLE LARGEUR	TAB500400	3336609000170	-
BOX 2 TIROIRS (À SAISIR AVEC 2 BAR1000 + ILV)	M00170	3336609006806	21
PETITE VITRINE (À SAISIR AVEC 1 BAR1000)	M00157	3336609005274	22

Désignation	Ref.	Gencod	Visuel
BARRE DE CHARGE 1ML	BAR1000	3336609000057	23
BARRE DE CHARGE 1,33ML	BAR1300	3336609000125	-
BARRE DE CHARGE 0,5ML	BAR500	3336609000095	24
PRESENTOIR TOURNIQUET	M00129	3336609004352	25
"POTENCE POUR IMPLANTATION SUR CREMAILLE"	M00204	3336609010476	-
PIED POUR PRÉSENTATION MOBILE	M00130	3336609004369	27
"POTENCE POUR IMPLANTATION SUR BARRE DE CHARGE"	M00137	3336609004376	26
BROCHE DOUBLE TOURNIQUET	M00113	3336609000620	28
SUPPORT STOP RAYON	STOPRAYON	3336609000149	29
STRUCTURE PR24 (LIVRÉE À PLAT)	M00135	3336609007643	30
RÂTELIER 6 BROCHES DOUBLES (AVEC PORTE-ETIQUETTE)	M00101	3336609008640	31
BARRE DE CHARGE POUR STRUCTURE PR24	M00102	3336609007650	-
BROCHE POUR BARRE DE CHARGE M00102	M00103	3336609007339	-
KIT COMMUNICATION POUR PR24	M00107	3336609008657	-
PRESENTOIR MONOBLOC	M00171	3336609006844	-
BROCHE COURONNE 1/2	M00122	3336609004338	32
BROCHE COURONNE 1-1/4	M00123	3336609004345	33
"BROCHE DISQUE DIAMANT (à saisir avec 1 BAR1000 pour max 8)"	M00118	3336609004307	34
ANTIVOL BROCHE DISQUE DIAMANT	M00119	3336609004314	35
"BAC AVEC SEPARATEUR AMOVIBLE (LARG.500MM X PROF.500MM)"	M00197	3336609008909	-
PRESENTOIR COMPTOIR HSS	M00087	3336609000194	36
PLV COMPTOIR (livré avec 2 tablettes)	C00085	3336609005397	37
"BROCHE POUR PLV COMPTOIR C00085 (9 par présentoirs max)"	C00087	3336609005670	38
"PLV DIPTYQUE POUR MALLETES & COFFRET"	C00107	3336609007308	39
TAPIS STRIE 1ML	M00184	3336609008169	-
BOX EMBOUTS VRAC	M00120	3336609001306	-
FOND DE BROCHE DIAGER (PCB 50)	M00140	3336609003171	-
MAGNET DIAGER	B00404	3336609004437	-
FOND DE GONDOLE JAUNE LARGEUR 1ML	B00508	3336609008770	-
FOND DE GONDOLE JAUNE LARGEUR 1,33ML	B00509	3336609008787	-

*Décliné en plusieurs formats

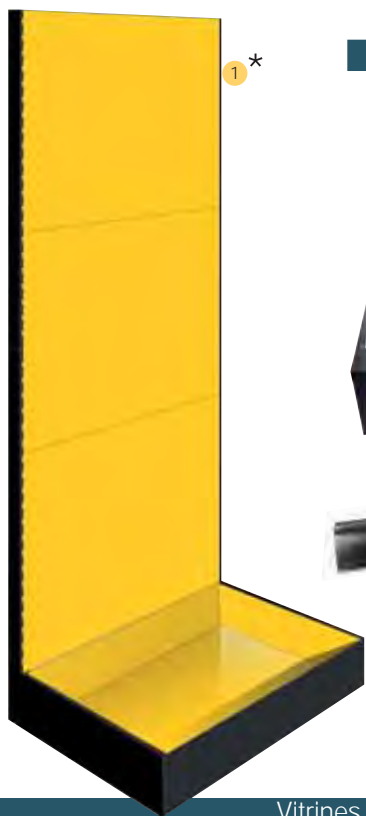

1 *



Frontons

Caissons bas et haut



Vitrines

Tablettes



22



19

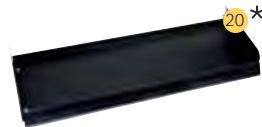

20 *

Fonds de gondole

Rateliers



9



11



13 *



12

Présentoirs

Antivols



37



36



16 *



17



34



35

Barres de force et broches



23 *

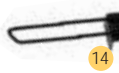

14



24



15



18

Spécial couronne

Tourniquet



32



33



25



26

Divers



29



27



28

À VOTRE SERVICE



ON LINE

Conseils, commandes, suivis...
un service à votre écoute de
8h00 à 12h30 & de 13h30 à
17h30.



À VOS COTÉS SUR LES CHANTIERS

Notre équipe de Promoteurs
de Ventes vous accompagne
sur les chantiers pour
effectuer les démonstrations
et préconiser les outils
adaptés aux besoins de vos
clients.



EXPERTISE PRODUIT

Diager met à votre disposition
tous les moyens humains et
techniques.

Le rôle des Experts Diager :

- Analyser les problématiques
produits.
- Apporter des solutions
adaptées
- Intervenir sur les chantiers



FORMATION

La compétence technique
est nécessaire à notre
réussite commune, c'est
pourquoi Diager s'engage
à ce que vos collaborateurs
soient parfaitement formés
aux techniques de perçage,
vissage, sciage.

Diager réserve la vente de ses produits aux distributeurs et aux grossistes selon les modalités de ses Conditions Générales de Vente transmises dans le respect de l'article L 441-7 du Code de commerce.

Les données contenues dans ce catalogue sont renseignées à la date de parution et sont susceptibles d'évolution.

Les photos sont non contractuelles.

Diager utilise du papier certifié PEFC pour l'impression des catalogues.



retrouvez toutes
les vidéos sur
notre chaîne

You Tube

Visionner les vidéos est un excellent
moyen de découvrir les fonctions et
les points forts de nos produits.
Rendez-vous sur www.youtube.com/DiagerTerrain.

RETROUVEZ-NOUS SUR LES RÉSEAUX SOCIAUX



SUIVEZ-NOUS !

INSTAGRAM

@diager_official

FACEBOOK

facebook.com/diagersas/

LINKEDIN

linkedin.com/company/diager/

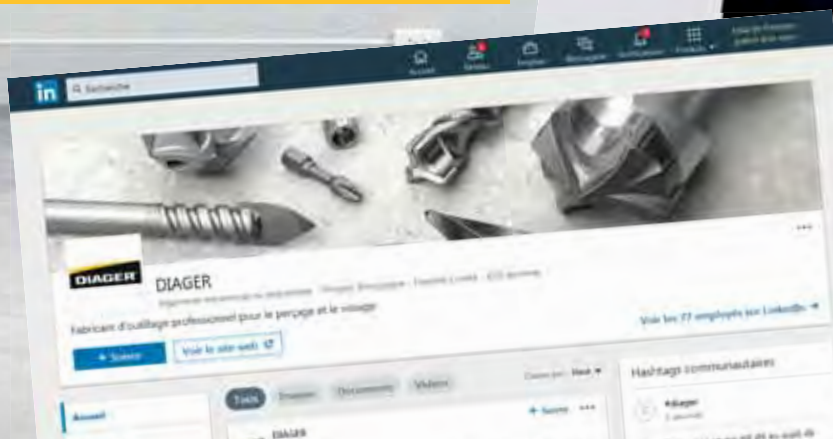



DIAGER®

FABRICANT D'OUTILLAGE PROFESSIONNEL

SUIVEZ-NOUS !



INSTAGRAM
[@diager_official](#)



FACEBOOK
[facebook.com/diagersas](#)



LINKEDIN
[linkedin.com/company/diager](#)



YOUTUBE

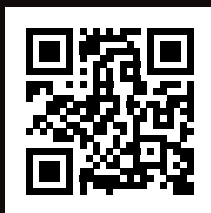

Rue Henri Moissan
BP 90149
39802 POLIGNY Cedex 2
FRANCE

Tel. +33 (0)3 84 73 74 75

Fax +33 (0)3 84 73 74 76

contact@diager.com

D00380-28/11/2022

